

**AGROTA**  
Productividad responsable

# POR TAFO LIO

MAQUINARIA



Síguenos en:     
 [maquinaria.agrota.com.ec](http://maquinaria.agrota.com.ec)





## ***Nuestra Historia***

Desde el año 2000, cuando el Ecuador atravesaba la crisis económica más grave de su historia, nació un sueño que buscaba contribuir a la recuperación de nuestro país apoyando el desarrollo del agro. Hace 25 años estamos comprometidos con la misión de impulsar el progreso de nuestros productores proveyéndoles equipamiento, herramientas y servicios de nivel profesional que les permitan optimizar sus operaciones y aumentar su productividad.

Para nosotros la productividad del campo es mucho más que nuestro trabajo, es nuestra pasión, arraigada en nuestra historia y cultura. Comprendemos los desafíos y la realidad a la que se enfrentan diariamente los productores, ya que trabajamos todos los días junto a ellos desde hace más de dos décadas. Esta pasión nos ha llevado a ofrecer un portafolio de productos con marcas reconocidas a nivel mundial que cumplen con las exigencias de los profesionales del campo.

La innovación es el núcleo de todo lo que hacemos. Desde nuestros primeros días, hemos invertido en investigación y desarrollo para ofrecerle al productor equipos que, no solo simplifiquen su trabajo, sino que también mejoren la eficiencia y sostenibilidad de sus operaciones. Nuestra constante búsqueda de soluciones innovadoras para el sector, ha permitido a los agricultores abordar los desafíos actuales y prepararse para un futuro más prometedor.

Nuestra amplia red de distribuidores y talleres a lo largo y ancho de todo el país, nos permite atender de manera eficiente y oportuna las necesidades de los productores, contribuyendo efectivamente a la mejora de la productividad y rentabilidad de la industria del campo. La calidad, durabilidad y rendimiento son los diferenciales de nuestros productos. Todos los equipos que importamos y comercializamos a través de nuestra red de distribuidores autorizados, están diseñados para soportar las condiciones más exigentes.

Trabajamos incansablemente para garantizar la confiabilidad y respaldo de nuestros productos con un servicio excepcional, razón que nos permite ofrecer una garantía extendida única en el mercado de hasta 5 años.



**AGROTA**  
Productividad responsable

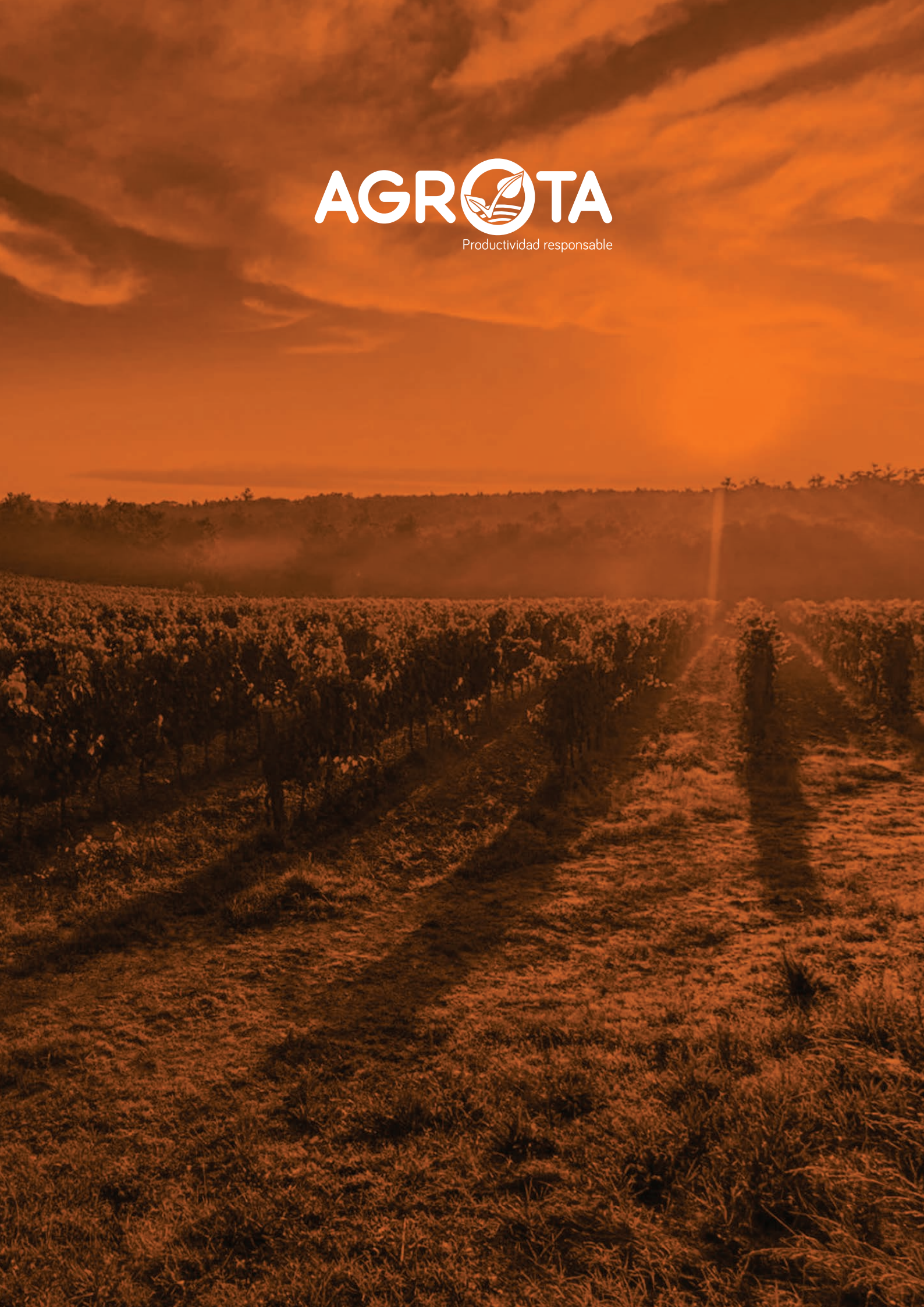

# Categorías de USO



PARA USO FORESTAL

Para tala, poda, producción y mantenimiento de áreas verdes.



PARA USO EN: SERVICIOS

Para el mantenimiento diario de parques, complejos turísticos, carreteras, propiedades del gobierno y educativas



PARA USO EN AGRICULTURA

Para el mantenimiento de propiedades agropecuarias y producción de cultivos



PARA USO EN JARDINERÍA

Mantenimiento de áreas verdes, jardines y superficies más pequeñas

# Íconos de CARACTERÍSTICAS



Representa los productos fabricados con el más alto estándar para equipos de energía al aire libre de calidad profesional.



Es un diseño único de motor patentado, el cual permite optimizar la potencia del motor con menor consumo de combustible.



Tecnología que proporciona al motor un arranque con 30% más fácil y eficaz, con un menor esfuerzo para el operador.



Proporciona un arranque fácil, una aceleración suave y permite aprovechar el máximo rendimiento de corte del motor.



Representa la CALIDAD DE LA TECNOLOGÍA JAPONESA, en el diseño y fabricación de equipos de uso profesional y para un trabajo exigente.



Utiliza el vacío generado por el volante de inercia, para sacar virutas de madera y aserrín fuera del filtro de aire durante el funcionamiento.



Motosierras de poda y desrame, ideales para trabajos en altura y espacios reducidos con gran potencia de corte.



Motosierras para poda y tala, para profesionales que buscan un equipo potente y versátil para todo tipo de trabajo.



Motosierras para aserrar y tablear, con gran capacidad de corte para trabajar la madera con precisión y eficiencia.



Representa nuestros a los mejores productos en su clase, diseñados para ser potentes, ligeros y ofrecer mayor productividad.



Filtro de aire de 4 etapas, reduce la necesidad de mantenimiento, ideal para profesionales que buscan máxima eficiencia y durabilidad.



El interruptor de parada apaga el motor y garantiza la máquina esté lista para volver a arrancar sin complicaciones.



Estos productos pueden importarse desde fábrica como un pedido especial por solicitud puntual de uno de nuestros distribuidores.



Producto diseñado y fabricado bajo estándares japoneses



Producto diseñado y fabricado bajo estándares españoles



Producto diseñado y fabricado bajo estándares italianos



Producto diseñado y fabricado bajo estándares brasileños



Producto diseñado y fabricado bajo estándares de Estados Unidos



Producto diseñado y fabricado bajo estándares de Portugal



Producto diseñado y fabricado bajo estándares de Colombia



La calidad y rendimiento superior de las marcas que representamos, nos ha permitido ofrecer **5 AÑOS DE GARANTÍA EXTENDIDA** para todos nuestros equipos de las marcas Shindaiwa, ECHO y JF. Confiamos plenamente en la calidad de estos productos y por eso los respaldamos con una garantía única en el mercado para estas categorías.

La garantía extendida de 5 años, al igual que cualquier otra garantía, aplica para las partes deterioradas por defectos de fabricación o de materiales, no para los daños ocasionados por desgaste normal, mal uso o falta de mantenimiento.



## TABLA DE CONTENIDO

### shindaiwa

Desmalezadoras .....	10
Equipos de Protección .....	13
Cabezales para Nylon .....	14
Rollos de Nylon .....	12
Fumigación .....	15
Motosierras .....	16
Podadora de Altura .....	19
Sopladoras .....	20
Cortasetos .....	22
Lubricantes .....	24

### ECHO

Desmalezadoras .....	28
Equipos de Protección .....	31
Cabezales para Nylon .....	31
Motosierras .....	32
Lubricantes .....	35
Podadora de Altura .....	36
Fumigación .....	37
Sopladoras .....	39
Cortasetos .....	41
Multiusos .....	42
Podadora de Ruedas .....	44
Hidrolavadoras .....	46
Cortadora de Concreto .....	48
Hoyadora .....	49
Cultivador .....	50
Generadores .....	51
Astilladores / Trituradores .....	53

### BEAR CAT

Astilladores Remolcables .....	58
--------------------------------	----

### Carlton

Cadenas para Motosierra .....	62
Barra para Motosierra .....	64
Limas para Cadena .....	65

### TIGER

Cadenas para Motosierra .....	68
Barra para Motosierra .....	69

### Sirfran

Pulverizador Manual .....	72
Pulverizador a Batería .....	74
Accesorios de Fumigación .....	75

### solo

Nebulizadoras .....	82
Dispersador de Granos .....	83
Pulverizadores .....	84

### FLOWZONE

Pulverizador a Batería .....	88
Accesorios de Fumigación .....	90

### COMET

Bombas de Membrana .....	94
Accesorios para Bombas .....	95

### Caudal

Cinta Riego Turbulento .....	98
Manguera Autocompensante Antisucción .....	99
Manguera Autocompensante Antidrenante .....	102
Manguera Riego Turbulento .....	104

### GreenPlains

Cinta Goteo .....	108
Goteros .....	108
Aspersores .....	109

### PRILUX

Conectores .....	112
Válvulas .....	113
Inyectores .....	114
Kit Aspiración .....	114
Filtros .....	114
Cañón Sectorial .....	115
Flujómetro .....	115
Perforador .....	115

### ARIENS

Giro Zeros .....	118
Accesorios para Giro Zero .....	119

### NAKIRI

Rollos de Nylon .....	122
Cabezales para Nylon .....	122

### tecomec

Cabezales para Nylon .....	126
Protección Personal .....	127
Adaptadores para Cabezal .....	128
Herramientas para Taller .....	128

### COLIMA

Cuchillas para Desmalezadora .....	132
Machetes .....	133
Cortadores .....	133

### GROWAY

Cuchillas para Desmalezadora .....	134
------------------------------------	-----

### BIKAIN

Bidones para Combustible .....	135
--------------------------------	-----

### ALTUNA

Tijeras para Poda .....	138
Herramientas a Batería .....	140
Tijeras para Recolección .....	143
Serruchos para Poda .....	143
Navaja para Injertar .....	144
Afilador para Tijeras .....	144
Pértiga Cortarramas .....	145

### JF

Picadoras .....	148
Molinos Picadores .....	150
Molinos Triturador .....	151
Picadoras de Precisión .....	152

### ELC

Motoazadas .....	156
Motocultores .....	157
Fumigación .....	158
Podadora de Altura .....	158

# shindaiwa®

En Shindaiwa entendemos que el trabajo en el campo no tiene horario ni días libres, y por eso diseñamos herramientas para quienes trabajan duro. Nuestra experiencia en la fabricación de equipos profesionales garantiza equipos capaces de resistir largas jornadas, terrenos complicados y las exigencias más altas del día a día en el campo. Gracias a su alto rendimiento, calidad inigualable y durabilidad comprobada a lo largo de los años, nuestros productos han acompañado a productores y trabajadores durante décadas.

En Ecuador, Shindaiwa no solo es una marca, es un legado de trabajo y dedicación, pues varias generaciones de productores y usuarios profesionales la han convertido en un símbolo de esfuerzo y perseverancia que trasciende el tiempo. Cada equipo Shindaiwa es más que un instrumento de trabajo, es una compañera diseñada para operar incansablemente, para ser parte de tus logros y dejar huella de éxito.

Nuestro compromiso con la calidad y el rendimiento superior, nos permite ofrecer garantía extendida de 5 años en todos nuestros equipos Shindaiwa. Su origen japonés, diseño único y la calidad de sus componentes, permiten que cada equipo destaque entre los usuarios que exigen lo mejor para su trabajo.

¡Nuestras máquinas están a la altura del trabajo duro en los escenarios más exigentes!

Visita la  
Galería  
Digital

Escanea el  
código QR





*UNA COMPAÑERA*  
**PARA TODA LA VIDA**

**shindaiwa**

**DESMALEZADORAS**

Calidad, rendimiento y durabilidad por muchos años son características muy apreciadas por los productores y usuarios profesionales que trabajan diariamente junto a las desmalezadoras Shindaiwa, quienes dan testimonio de su eficiencia en el trabajo duro ya que les permite mejorar su productividad al abordar aplicaciones que exigen lo mejor de su equipo.

## Aplicaciones **CLAVE**

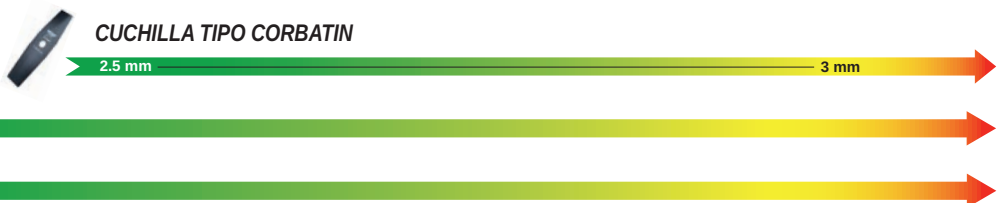
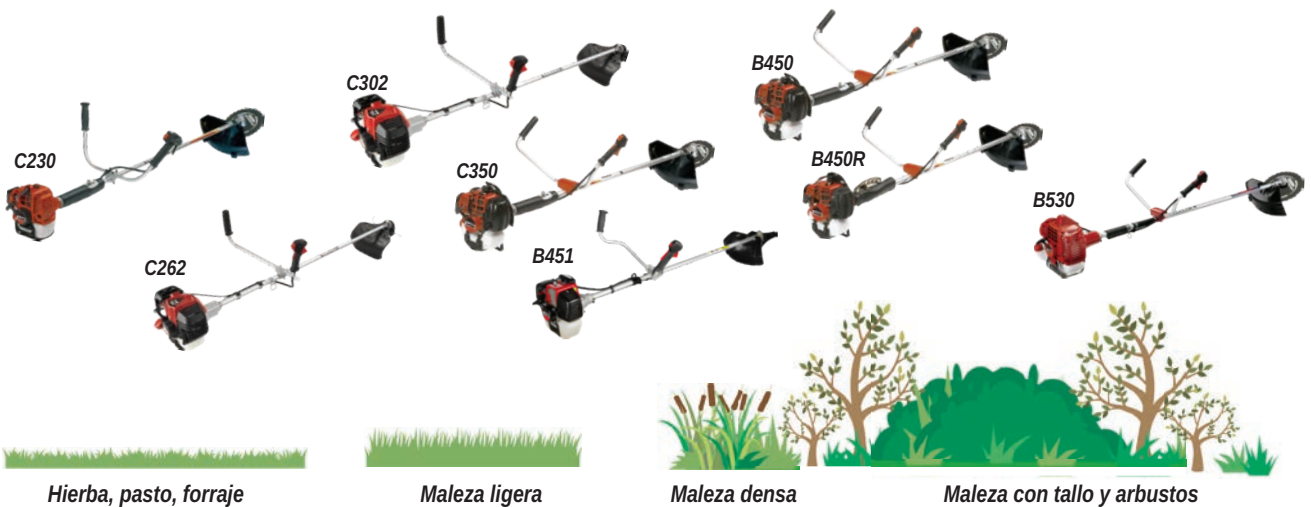

# B530

- Máximo poder de corte de malezas y árboles pequeños.
- Eje de transmisión de acero sólido para trabajos exigentes.
- Sistema de reducción de vibraciones de servicio pesado.

Ideal para trabajar en grandes extensiones de terreno y áreas verdes. Es la desmalezadora más potente de nuestra línea, y está diseñada para quienes buscan realizar su trabajo en menos tiempo y con el menor esfuerzo posible.

- Es la preferida por instituciones públicas y contratistas que necesitan mantener extensas áreas verdes y zonas de cultivo.
- Se convierte en la solución para optimizar el tiempo y el esfuerzo de un operador en cada jornada laboral.
- Diseñada para largas jornadas en las condiciones más exigentes.



Cód: EC-B530INTL



CILINDRADA (cc)	POTENCIA (HP)	PESO (Kg)	CAP. COMBUSTIBLE (L)	LONGITUD (cm)
53.2	3.04	9.4	1.2	184

# B451

- Embrague de fibra revestida con resortes de alta resistencia.
- Menor consumo de combustible gracias al diseño de su motor.
- Desmalezadora profesional con la mejor relación PRECIO-POTENCIA del mercado.

La opción perfecta para los usuarios que buscan máquinas con rendimiento profesional con una excelente relación Precio-Potencia. Su rendimiento la convierte en la aliada perfecta para quienes buscan calidad a un precio competitivo.

- Ideal para profesionales que necesitan una herramienta confiable para mantener áreas verdes, y áreas de cultivo.
- Garantiza un desempeño eficiente sin comprometer la economía del productor.
- Una inversión inteligente para quienes exigen lo mejor para su trabajo al mejor precio del mercado.



Cód: EC-B451



CILINDRADA (cc)	POTENCIA (HP)	PESO (Kg)	CAP. COMBUSTIBLE (L)	LONGITUD (cm)
45.7	2.28	7.9	0.95	179.2

# B450R

- Carburador TK patentado por Toyota, genera mayor potencia de trabajo y reduce el consumo de combustible.
- Su sistema de rotación del manubrio y del eje, la hacen perfecta para trabajar en pendientes y terrenos irregulares.
- Eje central de acero sólido y tubo exterior de aluminio aeroespacial para máxima durabilidad y resistencia.

Es la elección perfecta para quienes necesitan un equipo que combine potencia, durabilidad y adaptabilidad. Su sistema de rotación del manubrio junto a su eje, la convierte en la herramienta ideal para trabajar en pendientes, terrenos irregulares y enfrentar las condiciones más desafiantes.

- Es la preferida por profesionales que buscan un buen equipo para trabajar diariamente con potencia y precisión en cada uso.
- Fabricada con materiales de alta resistencia para uso intensivo y con alto desempeño de trabajo.



Cód: EC-B450R



CILINDRADA (cc)	POTENCIA (HP)	PESO (Kg)	CAP. COMBUSTIBLE (L)	LONGITUD (cm)
41.5	2.3	8.1	0.76	180



Cód: EC-B450



CILINDRADA (cc)	POTENCIA (HP)	PESO (Kg)	CAP. COMBUSTIBLE (L)	LONGITUD (cm)
41.5	2.3	7.7	0.76	180

## B450

- Eje de transmisión de acero sólido para trabajos pesados.
- Tubo exterior de aluminio aeroespacial para máxima durabilidad
- Carburador TK patentado por Toyota, para mayor potencia de trabajo y bajo consumo de combustible.

Este modelo es único en su segmento y el preferido por productores, a lo largo de los años ha trabajado duro junto a usuarios profesionales que exigen lo mejor de sus herramientas, garantizando productividad superior en cada jornada.

- Su potente motor permite eliminar las malezas con rapidez, eficiencia y sin contratiempos.
- Diseño ergonómico y sistema antivibración para trabajar largas jornadas de trabajo.
- Fabricada con materiales de alta resistencia para uso intensivo y con alto desempeño.

## C350



Cód: EC-C350INTL



CILINDRADA (cc)	POTENCIA (HP)	PESO (Kg)	CAP. COMBUSTIBLE (L)	LONGITUD (cm)
33.6	1.84	7.6	0.76	178

- Eje de transmisión de acero sólido para mayor capacidad de carga y máxima durabilidad.
- Tubo exterior de aluminio aeroespacial para máxima durabilidad y resistencia.
- Sistema de reducción de vibraciones de servicio pesado

Desmalezadora fiable y duradera diseñada para recorte de césped y maleza de manera eficiente. Fabricada con materiales resistentes y de diseño ergonómico que proporcionan al operador la comodidad que necesita durante su uso.

- Posee un sistema de arranque fácil que permite encenderla rápidamente sin problemas ni complicaciones.
- Excelente capacidad de maniobra gracias a su peso ligero y diseño compacto.
- Sistema de reducción de vibraciones que ayuda a minimizar el cansancio y malestar durante su uso prolongado.

## C302



Cód: EC-C302



CILINDRADA (cc)	POTENCIA (HP)	PESO (Kg)	CAP. COMBUSTIBLE (L)	LONGITUD (cm)
30.5	1.77	5.9	0.61	181

- Relación de transmisión de 1,62:1 para un corte rápido y eficaz.
- Diseño de mango en U para mejor control y ergonomía para el operador.
- Sistema de transferencia de combustible tipo fuelle para un arranques fácil y una mejor transferencia de combustible.

Fiabilidad y rendimiento excepcional para manejar tareas de corte de nivel profesional. Su combinación única de tamaño de motor, potencia y relación de transmisión, la hace perfecta para paisajistas y usuarios profesionales que buscan potencia, durabilidad y una operación fácil y cómoda.

- Su tanque de combustible es más grande y aumenta el tiempo de funcionamiento, para más trabajo y menos paradas de recarga.
- Su mango ergonómico que se puede plegar hasta el eje para facilitar su transporte y almacenamiento.

# C262

- Relación de transmisión de 1,62:1 para un corte rápido y eficaz.
- Diseño de mango en U para mejor control y ergonomía para el operador.





Su tanque de combustible le permite prolongar el tiempo de funcionamiento con menos recargas de combustible.

Desmalezadora con diseño ergonómico y liviano, con la potencia ideal para trabajar junto a usuarios profesionales que buscan alto rendimiento. Es perfecta para paisajistas y jardineros que necesitan manejar maleza densa y vegetación espesa.

- Potencia superior y durabilidad a largo plazo, capaz de manejar tareas de corte y limpieza de maleza con facilidad.
- Su rendimiento de corte mejorado le permite cubrir más terreno con menos pasadas, consiguiendo ahorro de tiempo y esfuerzo.



Cód: EC-C262

						
CILINDRADA (cc)	POTENCIA (HP)	PESO (Kg)	CAP. COMBUSTIBLE (L)	LONGITUD (cm)		
25.4	1.44	5.6	0.61	179		

# C230







- Equipo potente y resistente gracias a su cilindro cromado.
- Tubo exterior de aluminio aeroespacial para mayor durabilidad y resistencia.
- Mango con empuñaduras de goma y sistema de reducción de vibraciones de servicio pesado.

La desmalezadora C230 es un equipo liviano y profesional con la suficiente potencia para hacer frente a cualquier maleza y trabajar en el mantenimiento de áreas verdes con gran eficiencia.

- El peso y la potencia de esta desmalezadora la hacen perfecta para mantener los espacios siempre libres de malezas.
- La hierba densa y un terreno complicado no son rival para este equipo ya que es capaz de hacer frente a las malezas más obstinadas, con un corte eficiente y uniforme.



Cód: EC-C230INTL

						
CILINDRADA (cc)	POTENCIA (HP)	PESO (Kg)	CAP. COMBUSTIBLE (L)	LONGITUD (cm)		
22.5	1	5.6	0.55	171		



## EQUIPOS DE PROTECCIÓN

### VISOR OREJERAS

La seguridad siempre es lo primero.

Al operar equipos motorizados, usar protección adecuada no es una opción, sino una necesidad.

Este visor con malla metálica y orejeras combina comodidad y resistencia para brindarte una protección facial y auditiva completa durante toda tu jornada de trabajo.

Cód: EC-82003

**DISPONIBLE  
BAJO PEDIDO**

## CABEZALES PARA NYLON



Cód: EC-78890-40001B

### CABEZAL UN-10 PERFIL ELEVADO

Este cabezal de corte manual tiene un diseño tradicional y probado en el tiempo para control de maleza en diversos tipos de terreno.

- Capacidad de 14 metros de nylon de 2,41 mm (.095")
- Consume menos nylon que un cabezal semiautomático
- Diámetro máximo de línea: 3.50 mm (.137")
- Se adapta a todas las desmalezadoras de eje recto.



Cód: EC-UN32

### CABEZAL PRO-MATIC UN-32

Cabezal semiautomático fabricado con nylon de alto impacto para aplicaciones de trabajo mediano a pesado.

- Fácil operación de golpe-avance
- Diámetro máximo de nylon: 3.50 mm (.137")
- Acepta 6.10 metros de nylon de 2.41 mm (.095")
- Se adapta a los modelos Shindaiwa C230, C350 y B450

Escanee este código QR con un dispositivo inteligente para ver vídeo de cómo cargar el nylon en un cabezal Speed-Feed®.



Cód: EC-78890-30000

### CABEZAL NYLON SPEED-FEED 400

Es considerado como el cabezal universal, por ser usado no solo en ECHO y Shindaiwa, sino en otras marcas reconocidas.

- Se adapta a desmalezadoras Shindaiwa y ECHO de eje recto
- Incluye adaptadores
- Diámetro máximo de línea: 2.7 mm (.105")



Cód: EC-78890-21050

### CABEZAL NYLON SPEED-FEED 500

Cabezal de estilo profesional, de avance rápido y de carga más fácil del mercado.

- Diseño patentado que permite recargar la línea sin desmontar el cabezal
- Diámetro máximo de línea: 3.3 mm (.130")
- Se adapta a desmalezadoras Shindaiwa y ECHO de eje recto

## ROLLOS DE NYLON



Código	Presentación	Largo	Diámetro
EC-09503	Carrete (3 lbs)	261 m	2.41 mm (0.095")
EC-09510	Carrete (10 lbs)	870 m	2.41 mm (0.095")
EC-09530	Carrete (30 lbs)	2610 m	2.41 mm (0.095")
EC-10503	Carrete (3 lbs)	210 m	2.67 mm (0.105")
EC-10510	Carrete (10 lbs)	700 m	2.67 mm (0.105")
EC-10530	Carrete (30 lbs)	2100 m	2.67 mm (0.105")
EC-13010	Carrete (10 lbs)	460 m	3.30 mm (0.130")
EC-13030	Carrete (30 lbs)	1380 m	3.30 mm (0.130")
EC-15503	Carrete (3 lbs)	98 m	3.94 mm (0.155")



# shindaiwa

## FUMIGACIÓN

Las bombas de fumigación Shindaiwa son las preferidas por los productores que buscan precisión, eficiencia y durabilidad, para proteger sus cultivos desde la raíz hasta la cosecha con un rendimiento superior en todo tipo de cultivo y en cada jornada de trabajo.



## ES800

- Bomba de pistón de doble efecto con cámara de aire.
- Tanque químico semitransparente de 25 litros.
- Motor de 2 tiempos de origen japonés y de grado profesional con sistema de reducción de vibraciones.

Controlar malezas y cuidar de tus cultivos es más sencillo si trabajas con la bomba de fumigación ES800, diseñada para trabajar día a día junto al agricultor en el cuidado de los cultivos. Este equipo proporciona alta presión de trabajo en las diferentes aplicaciones de productos con patrón limpio y uniforme.

- Es el equipo perfecto para los productores que buscan máxima eficiencia en la protección de sus cultivos.
- Asegura una aplicación precisa de productos evitando el desperdicio y disminuyendo el tiempo de aplicación.
- Este equipo está diseñado para ofrecer rendimiento superior en cada etapa de fumigación con mayor comodidad para el operador.



Cód: EC-ES800



CILINDRADA (cc)	POTENCIA (HP)	PESO (Kg)	CAP. COMBUSTIBLE (L)	CAP. TANQUE QUÍMICO (L)	PRESIÓN MÁXIMA (Psi)
22.8	1.1	9	0.75	25	363

**shindaiwa**

**MOTOSIERRAS**



Las motosierras Shindaiwa están diseñadas para facilitarte el trabajo. Gracias a su sistema de reducción de vibraciones, filtros de aire de fácil acceso, engrase automático y freno de cadena de inercia, se garantiza puedas realizar tu trabajo como si estrenaras máquina cada día.

## Aplicaciones **CLAVE**



PODAR Y DESRAMAR



Podar  
Desramar



335S



TALA DE ÁRBOLES



Podar  
Desramar



Podar  
Talar



493



TALA DE ÁRBOLES GRANDES



Podar  
Talar



Aserrar  
Tablear



600sx

591

# 600SX

- Sistema de filtración G-Force para mayor protección del motor contra partículas y polvo.
- Diseñada para uso intensivo en tala de árboles y tableo.
- Posee una válvula de descompresión que ayuda al operador a realizar un arranque en frío sin esfuerzo.

Motosierra perfecta para uso profesional en la tala de árboles y tableo. Su diseño ergonómico y sistema antivibración brindan comodidad al operador en el manejo del equipo en largas jornadas de trabajo.

- Diseño equilibrado y ergonómico para brindar mayor comodidad al operador.
- Motosierra de alto rendimiento y de uso profesional en la tala de árboles principalmente.



Cód: EC-600SX-27



CILINDRADA (cc)	POTENCIA (HP)	PESO (kg)	CAP. COMBUSTIBLE (L)	CAP. ACEITE (L)	LONGITUD DE BARRA (cm)
59.8	4.29	6.2	0.64	0.30	70

# 591

- Sistema de filtración G-Force para mayor protección del motor contra partículas y polvo.
- Tanque de combustible semitransparente, para una inspección rápida del nivel.
- Posee una válvula de descompresión que ayuda al operador realizar un arranque en frío sin esfuerzo.

Su potencia y diseño ergonómico la convierten en la herramienta perfecta para uso profesional en labores de tala y poda de árboles. Su peso equilibrado y sistema antivibración reducen la fatiga del usuario, permitiendo el manejo cómodo y seguro durante largas jornadas.

- Esta motosierra permite al operador trabajar más tiempo con menor consumo de combustible sin sacrificar la potencia.
- La potencia de su motor le permite realizar cortes precisos y rápidos.



Cód: EC-591-20



CILINDRADA (cc)	POTENCIA (HP)	PESO (Kg)	CAP. COMBUSTIBLE (L)	CAP. ACEITE (L)	LONGITUD DE BARRA (cm)
59.8	3.89	6	0.64	0.30	50

# 493

- Sistema de filtración G-Force para mayor protección del motor contra partículas y polvo.
- Interruptor de parada momentánea que reinicia automáticamente a la posición "ENCENDIDO" evitando arranques accidentales.
- Diseño ultraligero y sistema de vibración reducida para una máxima comodidad del operador.

Es una herramienta de alto rendimiento, ligera y potente. Es perfecta para tareas forestales, labores de poda y corte de leña. Su equilibrio entre rendimiento y portabilidad la hace ideal para cualquier usuario y trabajo exigente.

- Excelente equilibrio entre potencia y eficiencia, para realizar cortes rápidos y precisos en diversas aplicaciones.
- Su diseño compacto y peso reducido permiten al operador tener un control superior del equipo en aplicaciones que exigen precisión.



Cód: EC-493-20



CILINDRADA (cc)	POTENCIA (HP)	PESO (Kg)	CAP. COMBUSTIBLE (L)	CAP. ACEITE (L)	LONGITUD DE BARRA (cm)
50.1	3.35	5	0.48	0.3	50

# 335S



- Sistema i-30™ que facilita el arranque en un 30%.
- Tanque de combustible semitransparente para verificar rápidamente el nivel de combustible.
- Engrasador automático accionado por el embrague para reducir el consumo de aceite y alargar la vida útil de la barra y la cadena.

Motosierra diseñada para uso profesional, de fácil operación y comodidad, sus características le permiten trabajar en condiciones que exigen un alto rendimiento y está lista para el trabajo duro y con un rendimiento excepcional en labores de poda, corte de ramas y árboles pequeños.

• Su peso ligero y rendimiento en aplicaciones exigentes la convierten en la opción ideal para productores que buscan mejorar su productividad.

• Su diseño compacto y sistema antivibración le permiten al operador trabajar con menos fatiga y mayor control del equipo.

Cód: EC-335S-18



CILINDRADA (cc)	POTENCIA (HP)	PESO (Kg)	CAP. COMBUSTIBLE (L)	CAP. ACEITE (L)	LONGITUD DE BARRA (cm)
34.4	1.67	3.7	0.28	0.23	40

**Tensor de cadena de acceso lateral.** Ajuste rápido y sencillo de la cadena.

**Bombilla de purga**  
Para arranques más fáciles

**Interruptor de parada momentánea.** Ayuda a evitar que la unidad se encienda con el interruptor en la posición de apagado

**Engrasador automático accionado por embrague.** Funciona solo cuando la cadena se mueve para reducir el consumo de aceite y ayuda a mantener la vida útil de la barra y la cadena.

**Tanques translúcidos de combustible y aceite.** Comprobación visual sencilla de los niveles de combustible

**Sistema de arranque i-30™**  
Reduce el esfuerzo de arranque en un 30%



## ESPECIFICACIONES



BARRA			
Modelo	Longitud de la barra cm. (pulg.)	Punta	Código
600sx	68 (27)	Piñon	EC-S27D0PS3893
591	50 (20)	Piñon	EC-S20D0PS3870
493	50 (20)	Piñon	EC-S20F0AD3378
492	50 (20)	Piñon	EC-S20F0AD3378
335s	40 (16)	Piñon	EC-S16A0CD3757
PT-262	30 (12)	Piñon	EC-S12A4CD3251

CADENA				
Eslabones	Dientes	Galga (pulg.)	Paso (pulg.)	Código
93	46	.050	3/8	EC-S72LPX93CQ
70	35	.050	3/8	EC-S72LPX70CQ
78	39	.050	.325	EC-S20BPX78CQ
78	39	.050	.325	EC-S20BPX78CQ
57	28	.050	3/8 Low Profile	EC-S91PX57CQ
51	25	.043	.325	EC-S80TXL51CQ



**shindaiwa**

**PODADORA DE ALTURA**



Las podadoras de altura Shindaiwa son diseñadas para ofrecer cortes limpios y eficientes en zonas de difícil acceso. Combinan motores de alto rendimiento con tecnología japonesa que garantiza menor consumo de combustible y vibraciones reducidas. Ideales para uso intensivo y con el máximo confort para realizar un trabajo rápido y seguro en cualquier entorno.



**PT262**



- Equipada con el sistema de corte 80TXL, que ofrece una vibración reducida para cortes suaves y precisos en altura.
- Posee un diseño ergonómico y filtro de aire de dos etapas que la hacen ideal para tareas exigentes con menos mantenimiento.
- El eje se extiende hasta más de 3.66 metros de largo para un máximo alcance en ramas largas.

Esta podadora de altura combina potencia y durabilidad para trabajo intensivo en tareas de corte en altura, brindando rendimiento y confiabilidad a lo largo del tiempo. La calidad de materiales con los que está fabricada combinan resistencia, comodidad y control en varias aplicaciones de corte.

- Equipo de alto rendimiento, liviano y cómodo para control preciso al realizar cortes en altura.
- El diseño y la calidad de sus componentes permiten a este equipo trabajar de forma intensiva con durabilidad superior.

Cód: EC-PT262



CILINDRADA (cc)	POTENCIA (HP)	PESO (Kg)	CAP. COMBUSTIBLE (L)	CAP. ACEITE (L)	LONGITUD DE BARRA (cm)
25.4	1.36	7.9	0.6	0.2	30

# shindaiwa

## SOPLADORA



Con un soplador Shindaiwa, puedes estar seguro que podrás mover los desechos a alta velocidad y con gran volumen de aire. Eficiencia de consumo de combustible, gran potencia, operación cómoda y silenciosa se resumen en un rendimiento excepcional en cualquier ambiente.



## EB790RT

- La sopladora más potente, diseñada para lograr la máxima velocidad y volumen de aire.
- Su acelerador montado en la cadera permite la operación con una sola mano con control de crucero.
- Tuberías Posi-loc™ para una conexión fácil y segura para una máxima durabilidad.

Cód: EC-EB790RT

Sopladora profesional de mochila de gran velocidad de aire y volumen de salida para una limpieza eficaz. Este equipo garantiza productividad y limpiezas sin esfuerzo gracias a su alta capacidad de trabajo.

- Ideal para aplicaciones profesionales y de uso intensivo en aplicaciones a gran escala.
- Su sistema de amortiguación evita transmitir las vibraciones del motor al operador para mayor comodidad en el uso del equipo.



CILINDRADA (cc)	POTENCIA (HP)	PESO (Kg)	CAP. COMBUSTIBLE (L)	FUERZA DE AIRE EN BOQUILLA (M)	NIVEL DE RUIDO dB(A)	VOL. AIRE (CFM)
79.9	4.78	11.9	1.98	40	76	835

# EB252

- **Diseño de entrada de aire de doble rejilla para reducir las obstrucciones.**
- **Tubo de soplador curvado para mayor control y menor fatiga.**
- **Tuberías Posi-loc™ para una conexión fácil y segura, sin que estas piezas salgan durante el trabajo.**

Su diseño le permite generar una potencia de soplado constante, con alto rendimiento y una relación calidad-precio excepcional en labores de limpieza.

• Este equipo cuenta con un tubo de soplador curvo que proporciona un óptimo control de rotación para reducir la fatiga del usuario.

• Posee un acelerador con control de cruceo y rotacional para que el equipo no gire hacia la pierna del operador.



Cód: EC-EB252



CILINDRADA (cc)	POTENCIA (HP)	PESO (Kg)	CAP. COMBUSTIBLE (L)	NIVEL DE RUIDO dB(A)	VOL. AIRE (CFM)
25.4	1.19	3.9	0.55	70	453



El equilibrio entre tamaño, peso y potencia permite trabajar en diferentes tipos de terreno y espacios sin sacrificar comodidad ni eficiencia.

## Control Rotacional

El diseño de control de rotación garantiza que el soplador no gire hacia la pierna del usuario. Esto reduce la fatiga en la muñeca del usuario durante el uso del equipo.



# shindaiwa

## // CORTASETOS



Los cortasetos Shindaiwa ofrecen potencia y la precisión que necesita para alcanzar un trabajo de calidad. Este equipo cuenta con empuñaduras de goma, sistemas de reducción de vibraciones, filtros de aire y cuchilla de larga duración, para un excelente rendimiento de corte y acabado profesional.



Cód: EC-AH262



CILINDRADA (cc)	RANGO	POTENCIA (HP)	PESO (Kg)	CAP. COMBUSTIBLE (L)	LONGITUD CUCHILLA (cm)
25.4	135° y 10 POSICIONES	1.44	6.7	0.60	53.3

## AH262

- La caja de engranajes articulada ofrece 10 configuraciones de cuchilla con un rango total de 135 grados.
- Cuchillas RazorEdge® de 21" de doble filo y doble movimiento alternativo para mayor eficiencia de corte
- Sistema de reducción de vibraciones que aísla al motor y la caja de engranajes para mayor comodidad del operador.

Este modelo de cortasetos articulado con eje de nivel profesional, ofrece un gran rendimiento de trabajo con una caja de engranajes articulada que le permite adaptarse de acuerdo a la necesidad del operador para un corte preciso en áreas de difícil acceso.



Cód: EC-HT235



CILINDRADA (cc)	MANGO GIRATORIO	POTENCIA (HP)	PESO (Kg)	CAP. COMBUSTIBLE (L)	LONGITUD CUCHILLA (cm)
21.2	SI	0.77	4.8	0.36	96.5

## HT235

- Hojas RazorEdge® de 38" de doble filo y doble movimiento alternativo con bordes triplemente afilados para una mayor eficiencia de corte.
- Escudo protector de escombros de longitud completa para minimizar el tiempo de limpieza.
- Sistema de suspensión de resorte completo que reduce la vibración y mejora la comodidad del operador durante el uso.

Ofrece un rendimiento profesional y liviano. Su diseño robusto ofrece potencia y un alcance extendido, lo que lo hace perfecto para realizar cortes precisos en tareas exigentes de jardinería que requieren potencia y precisión de corte.

# shindaiwa® **ONE**™



## TABLA DE MEZCLA DE COMBUSTIBLE

PARA MOTORES 2-TIEMPOS DE ALTO RENDIMIENTO

ACEITE	GASOLINA
20 ml	1 Litro
50 ml	2.5 Litros
100 ml	5 Litros
200 ml	10 Litros
400 ml	20 Litros

**50:1** Dosis Recomendada



PRODUCT MEETING JASO M 345  
COMPANY GUARANTEEING THIS FD  
PERFORMANCE: SHINDAIWA INC.



**shindaiwa**

**LUBRICANTES**



Shindaiwa dispone una línea completa de lubricantes de calidad superior para motores de 2 tiempos de alto rendimiento, que asegura la protección interna del motor y un funcionamiento excepcional a la máxima potencia. Nuestros lubricantes cumplen con la certificación ISO-L-EGD y JASO FD que garantizan protección de los elementos internos del motor contra el desgaste y extienden la vida útil de la mezcla.



**50:1** Dosis Recomendada



**TABLA DE MEZCLA DE COMBUSTIBLE**

PARA MOTORES 2 TIEMPOS DE ALTO RENDIMIENTO

ACEITE	GASOLINA
20 cc	1 Litro
50 cc	2.5 Litros
100 cc	5 Litros
200 cc	10 Litros
400 cc	20 Litros



- Incorpora agentes estabilizadores que extienden la vida útil de la mezcla de combustible.
- Protege contra la acumulación de depósitos, reduce la fricción y la temperatura del motor.
- Evita altas emisiones de humo.
- Cumple las normas ISO-L-EGD y JASO FD.

Cód. Caja 24 unidades de litro: SHINDAIWA-ONE-CAJA-1LTX24  
 Cód: Caja 42 unidades de 500 cc: SHINDAIWA-ONE-CAJA-500CCX4  
 Cód: Presentación 200 ml: EC-80577

**shindaiwa L.A.** Para Latinoamérica.

**TABLA DE MEZCLA DE COMBUSTIBLE**

PARA MOTORES 2 TIEMPOS DE ALTO RENDIMIENTO

**40:1** Dosis Recomendada



ACEITE	GASOLINA
25 cc	1 Litro
75 cc	3 Litros
125 cc	5 Litros
250 cc	10 Litros
500 cc	20 Litros



- Genera baja emisión de humo.
- Protección de temperatura.
- Protege contra el desgaste.
- Reduce las obstrucciones del escape.
- Cumple con las normas ISO-L-EGC y JASO FC.

Cód. Caja 24 unidades de litro: SHINDAIWA-LA-CAJA-1LTX24  
 Cód: Caja 42 unidades de 500 cc: SHINDAIWA-LA-CAJA-500CCX42  
 Cód: Caja 4 unidades de galón: SHINDAIWA-LA-CAJA-1GLX4

**ACEITE PARA BARRA Y CADENA**



**shindaiwa**

BAR & CHAIN OIL

- Una mezcla especial de lubricantes y detergentes que maximiza la lubricación.
- Reduce el calor causado por la fricción de la barra y la cadena.
- Minimiza la acumulación de resina.
- Facilita la eliminación de virutas y polvo.

Cód: Caja 12 unidades de Litro: EC-99909-55130

**GRASA PARA CAJA DE ENGRANAJES**



- Grasa a base de litio.
- Protege y limpia contra la acumulación de depósitos, reduce la fricción y la temperatura de la caja de engranajes.
- Larga duración debido a sus componentes únicos en el mercado.

Cód: Grasa Shindaiwa: EC-84008



Con más de 75 años en el mercado mundial, diseñando y fabricando productos de alto rendimiento y calidad profesional, ECHO se ha posicionado como una marca que destaca por su combinación de calidad, innovación, y precio competitivo, convirtiendola en la mejor opción tanto para profesionales como para aficionados.

ECHO invierte constantemente en nuevas tecnologías para mejorar la eficiencia y el rendimiento de sus herramientas, creando productos cómodos y livianos con el PODER necesario para cubrir las necesidades en los trabajos más exigentes.

Ponemos “El Poder En Tus Manos”, con máquinas fabricadas con precisión de calidad profesional y componentes, que garantizan el máximo valor de su inversión, con reconocidos estándares de construcción japoneses, con ECHO, en la actividad que se realice, cuenta con un equipo en el que puede confiar.

Calidad profesional, durabilidad, rendimiento y un compromiso constante con la innovación y eficiencia, acompañados de Servicio Postventa, la Garantía Extendida de 5 años y completo stock de repuestos y accesorios originales, que los encuentran en nuestra red de Distribuidores en todo el Ecuador.

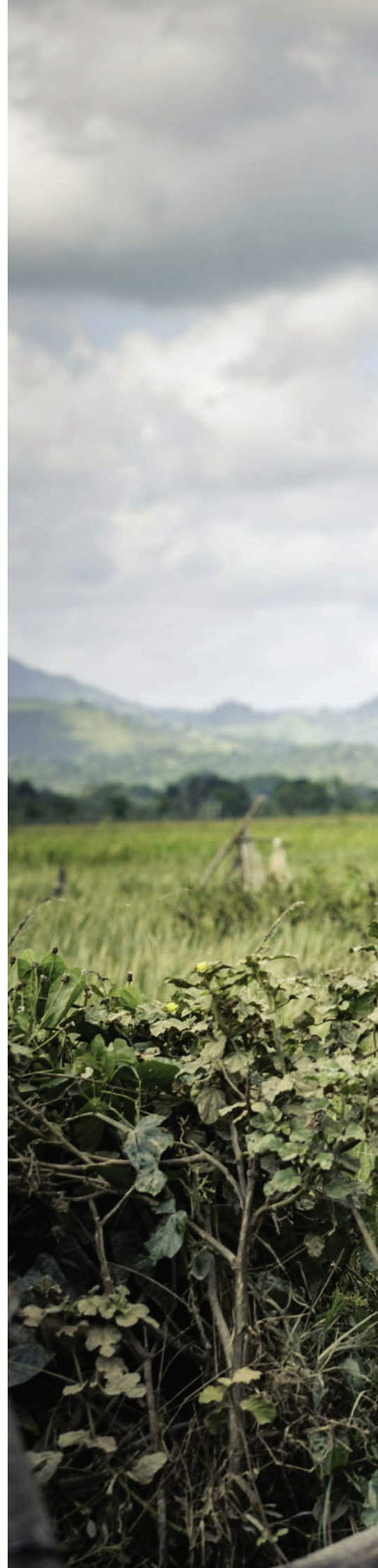

Visita la  
Galería  
Digital

Escanea el  
código QR





el **PODER**  
EN TUS MANOS



# DESMALEZADORAS



Las desmalezadoras ECHO ofrecen potencia excepcional, comodidad y estabilidad con la mejor economía en combustible de su clase. Con motores japoneses de alta durabilidad y ejes robustos para el trabajo pesado junto a profesionales que exigen fiabilidad y larga vida útil, en los climas y terrenos más duros.

## Aplicaciones **CLAVE**

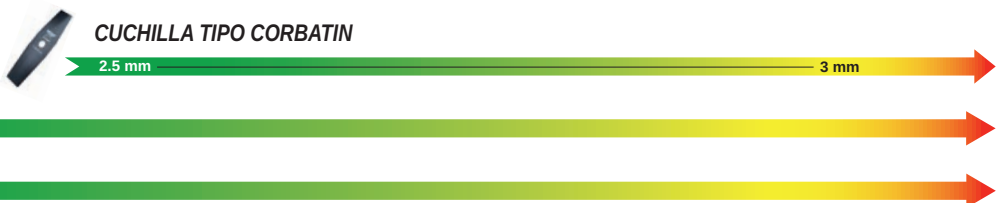

# SRM-520ES

- La función antivibración que utiliza un sistema de montaje de 4 puntos garantiza bajas vibraciones.
- Filtro de aire de 2 etapas para trabajo pesado.
- Arnés profesional, ergonómico y sistema de conexión flash para una rápida y fácil conexión; también cuenta con aplicaciones cómodas.

La desmalezadora más potente de ECHO, con las características que necesitan los profesionales para realizar trabajos difíciles. Lista para trabajar mientras usted lo haga, desbrozando la maleza más densa, robusta y poderosa.



Cód: EC-SRM-520ES/ULA

CILINDRADA (cc)	POTENCIA (HP)	PESO (Kg)	CAP. COMBUSTIBLE (L)	LONGITUD (cm)
50.2	2.9	9.0	0.69	183

# SRM-4510

- Mango asimétrico ergonómico con controles agrupados para comodidad del operador.
- Fabricado para brindar mayor rendimiento y durabilidad.
- Eje de transmisión de acero sólido.

La desmalezadora ECHO más vendida en el Ecuador, su desempeño, rendimiento y bajo consumo la ubican en las favoritas del mercado nacional.



Cód: EC-SRM4510/ULA

CILINDRADA (cc)	POTENCIA (HP)	PESO (Kg)	CAP. COMBUSTIBLE (L)	LONGITUD (cm)
45.7	2.26	7.7	0.95	179

# RM-4300LA

- Desbrozadora de mochila de alto rendimiento con eje de transmisión de cable flexible y longitud de 264 cm. para llegar a puntos de difícil acceso.
- Diseño de arnés profesional con correa acolchadas para comodidad del operador.
- Acelerador de tipo gatillo para una aceleración y desaceleración más rápidas.
- Cuenta con arranque rápido y fácil.

La elección perfecta cuando las aplicaciones exigentes requieren un fácil manejo y maniobrabilidad. Con el peso del motor sobre la espalda, las tareas de desmalezado, especialmente en terrenos irregulares, son más fáciles de manejar, lo que reduce la fatiga del operador.



Cód: EC-RM-4300LA

CILINDRADA (cc)	POTENCIA (HP)	PESO (Kg)	CAP. COMBUSTIBLE (L)	LONGITUD (cm)
42.7	2	10.9	1.2	264

# SRM-3605U

- Clip en el mango; permite fácil plegado o colapsado.
- Mango en U ergonómico con empuñaduras de goma. Cuenta con acelerador integrado con interruptor de parada y bloqueo del acelerador.
- Eje de transmisión de acero sólido.
- Cuenta con arranque rápido y fácil.

Con un eje de transmisión de acero sólido impulsado por un motor de grado profesional de 34 cc, la SRM-3605U enfrentará las condiciones más difíciles con facilidad.



Cód: EC-SRM-3605/ULA

CILINDRADA (cc)	POTENCIA (HP)	PESO (Kg)	CAP. COMBUSTIBLE (L)	LONGITUD (cm)
34	1.74	7	0.86	182



Cód: EC-SRM-3020U



CILINDRADA (cc)	POTENCIA (HP)	PESO (Kg)	CAP. COMBUSTIBLE (L)	LONGITUD (cm)
30.5	1.77	6	0.71	180

- Clip en el mango; permite un fácil plegado o colapsado.
- Sistema de filtración de aire de 2 etapas, acceso sin necesidad de usar herramientas, para un servicio fácil y conveniente en el campo.
- Protector para nylon con ancho de 50.8 cm (20 pulg.) para máxima eficiencia de recorte y equipado para uso con cuchilla.
- Empuñaduras de goma delanteras y traseras ofrece una comodidad extrema al usuario.

Con una combinación inigualable de torsión y potencia, eleva la productividad a otro nivel. Un cabezal Speed-Feed® 400 y un mango estilo U con acelerador integrado que ayudan a reducir el trabajo de un día duro.



Cód: EC-SRM-2620U



CILINDRADA (cc)	POTENCIA (HP)	PESO (Kg)	CAP. COMBUSTIBLE (L)	LONGITUD (cm)
25.4	1.44	5.6	0.56	178

## SRM-2620U

- Clip en el mango; permite un fácil plegado o colapsado.
- Sistema de filtración de aire de 2 etapas, acceso sin necesidad de usar herramientas, para un servicio fácil y conveniente en el campo.
- Incluye escudo adicional para usar con una cuchilla.
- Empuñaduras de goma delanteras y traseras ofrece una comodidad extrema al usuario.

Ligera pero poderosa. La desmalezadora ECHO SRM-2620U funciona con facilidad a través de la maleza sin dejar de lado la comodidad del usuario. Con un cabezal de corte Speed-Feed® 400 de carga rápida y un mango en forma de U con una palanca de aceleración integrada, minimiza la fatiga y el tiempo de inactividad.



Cód: EC-SRM-22GESU



CILINDRADA (cc)	POTENCIA (HP)	PESO (Kg)	CAP. COMBUSTIBLE (L)	LONGITUD (cm)
21.2	0.93	4.9	0.44	178

## SRM-22GESU

- Sistema de arranque ES reduce el esfuerzo de arranque en un 30%.
- Sistema de filtración de aire de acceso sin herramientas, para un servicio fácil y conveniente en el campo.
- Ancho de corte de hasta 43.2 cm (17 pulg.) (con cabezal opcional Speed-Feed® 400) aumenta la eficiencia de corte.
- Empuñaduras de goma delanteras y traseras ofrece una comodidad extrema al usuario.

Combina maniobrabilidad y comodidad con confiabilidad en una máquina ligera, que equipada con un mango en U ergonómico y un arrancador de esfuerzo reducido aseguran que el trabajo duro nunca sea más difícil de lo que debería ser.



# el PODER EN TUS MANOS



**DISPONIBLE  
BAJO PEDIDO**

### VISOR OREJERAS

*La seguridad siempre es lo primero.*

Al operar equipos motorizados, usar protección adecuada no es una opción, sino una necesidad.

Este visor con malla metálica y orejeras combina comodidad y resistencia para brindarte una protección facial y auditiva completa durante toda tu jornada de trabajo.

**Cód: EC-99988801510**



### CABEZAL MANUAL DE ALTA CAPACIDAD

*¿Gran trabajo? No hay problema.*

El cabezal de corte manual de alta capacidad de ECHO, ofrece un cabezal de estilo tradicional diseñado para uso rudo con una gran capacidad de retención de nylon. Su diseño permite reducir el tiempo de enrollado del nylon en el trabajo o en el hogar para que pueda hacer más y continuar con su día o el próximo trabajo.

**Cód: EC-99988801510**



**ECHO**

**MOTOSIERRAS**



Ya sea que estés cortando, podando o talando, ECHO pone el Poder En Tus Manos. Supera cualquier desafío con el rendimiento de una motosierra profesional que es ideal para el trabajo pesado y responde con el máximo poder en cualquier escenario.

## Aplicaciones **CLAVE**



PODAR Y DESRAMAR



Podar  
Desramar



TALA DE ÁRBOLES



Podar  
Talar



TALA DE ÁRBOLES GRANDES



Podar  
Talar



Aserrar  
Tablear



# CS-7310P

- Mango de aluminio con agarre de goma; proporciona empuñadura con fuerza con control mejorado en una pieza ligera.
- Cubierta de piñón y cárter de magnesio; característica de un motor para uso profesional.
- Sistema de filtración de aire de cuatro etapas limpia el aire y reduce el mantenimiento del filtro.
- Tanque de combustible semitransparente para controles de nivel y recargas efectivas.

La motosierra más potente de ECHO, #1 en Norteamérica, con las características que necesitan los profesionales para realizar trabajos difíciles. Lista para trabajar mientras usted lo haga.



**Cód: EC-CS-7310P-80LA**

CILINDRADA (cc)	POTENCIA (HP)	PESO (Kg)	CAP. COMBUSTIBLE (L)	CAP. ACEITE (L)	LONGITUD DE BARRA (cm)
73.5	5.4	6.7	0.8	0.36	80

# CS-680S

- Mango de aluminio con agarre de goma; proporciona empuñadura con fuerza con control mejorado en una pieza ligera.
- Tapa del filtro de aire de acceso sin herramientas montada en la parte superior para un mantenimiento rápido.
- Tensor de cadena de acceso lateral para un fácil ajuste.
- Engrasador automático ajustable, permite la capacidad de igualar las condiciones de corte para reducir el consumo de aceite.

La mejor motosierra profesional de su clase, cuando el sueldo depende del rendimiento, los profesionales eligen la CS-680, con 4.64 HP de potencia ECHO, de calidad profesional, reduce al mínimo los trabajos más difíciles.



**Cód: EC-CS-680S-70LA**

CILINDRADA (cc)	POTENCIA (HP)	PESO (Kg)	CAP. COMBUSTIBLE (L)	CAP. ACEITE (L)	LONGITUD DE BARRA (cm)
66.8	4.64	6.6	0.64	0.37	70

# CS-620P

- Sistema G-Force Engine Air Pre-Cleaner™ y el filtro de aire de alta resistencia brindan una filtración de aire superior y de fácil acceso para un cómodo mantenimiento en el campo.
- Cubierta de piñón y cárter de magnesio; característica de un motor para uso profesional.
- Válvula de descompresión para un arranque más fácil.

La elección del profesional que busca durabilidad en una herramienta destinada para trabajos pesados, de desmonte y tala. Cuenta con innovaciones fáciles de usar para mantener el aserrín en el aire.



**Cód: EC-CS-620P-60LA**

CILINDRADA (cc)	POTENCIA (HP)	PESO (Kg)	CAP. COMBUSTIBLE (L)	CAP. ACEITE (L)	LONGITUD DE BARRA (cm)
59.8	4.49	6.2	0.65	0.30	60

# CS-590

- Sistema G-Force Engine Air Pre-Cleaner™ y el filtro de aire de alta resistencia brindan una filtración de aire superior y de fácil acceso para un cómodo mantenimiento en el campo.
- Válvula de descompresión para un arranque más fácil.
- Tanque de combustible semitransparente para verificaciones rápidas del nivel de combustible y recargas efectivas.
- Engrasador automático que funciona solo cuando la cadena se está moviendo para reducir el consumo de aceite.

La motosierra perfecta para uso en granjas, fincas o grandes extensiones en labores de tala de árboles y aserrio.



**Cód: EC-CS-590-60PLA**

CILINDRADA (cc)	POTENCIA (HP)	PESO (Kg)	CAP. COMBUSTIBLE (L)	CAP. ACEITE (L)	LONGITUD DE BARRA (cm)
59.8	4.07	6	0.64	0.30	60



Cód: EC-CS-4510-50LA



CILINDRADA (cc)	POTENCIA (HP)	PESO (Kg)	CAP. COMBUSTIBLE (L)	CAP. ACEITE (L)	LONGITUD DE BARRA (cm)
45	2.9	4.9	0.60	0.28	50

## CS-4510

- Motor estratificado de última tecnología, ahorra 20% de combustible e incrementa 20% la potencia.
- El arrancador asistido por resorte reduce el esfuerzo de arranque.
- Sistema de filtración de aire de cuatro etapas limpia el aire y reduce el mantenimiento del filtro.
- El interruptor de parada momentánea vuelve automáticamente a la posición de encendido.

Fácil de arrancar y operar, para trabajos de rango medio y grandes. Peso y potencia que la hacen las más versátil, tanto para profesionales como para guerreros de fin de semana.



DISPONIBLE BAJO PEDIDO



Cód: EC-CS-420ES-45LA



CILINDRADA (cc)	POTENCIA (HP)	PESO (Kg)	CAP. COMBUSTIBLE (L)	CAP. ACEITE (L)	LONGITUD DE BARRA (cm)
40.2	2.35	4.6	0.41	0.28	45

## CS-420ES

- Sistema G-Force Engine Air Pre-Cleaner™ y el filtro de aire de alta resistencia brindan una filtración de aire superior y de fácil acceso para un cómodo mantenimiento en el campo.
- Freno de cadena de doble poste para mayor durabilidad y de inercia que brinda mayor seguridad.
- Sistema de arranque ES (Easy Start); reduce el esfuerzo de arranque en un 30%.

Motosierra de uso general ideal para usuarios profesionales, en labores de poda y tala de árboles pequeños.



Cód: EC-CS-3520-40LA

CILINDRADA (cc)	POTENCIA (HP)	PESO (Kg)	CAP. COMBUSTIBLE (L)	CAP. ACEITE (L)	LONGITUD DE BARRA (cm)
34.04	2.13	3.6	0.28	0.23	40

## CS-3520

- El interruptor de parada momentánea vuelve automáticamente a la posición de encendido.
- Engrasador automático ajustable para adaptarse a las condiciones de cortes.
- Tensor de cadena de acceso lateral para facilitar ajustes de cadena.
- Tanque de combustible semitransparente para verificaciones rápidas del nivel de combustible y recargas efectivas.

La motosierra más liviana de su clase, preferida para PODA y mantenimientos con tala menor; es ideal para realizar tareas de limpieza después de tormentas y talar árboles de tamaño mediano, con potencia adicional y diseño liviano reduce la fatiga del usuario en largas jornadas laborales.



Cód: EC-CS-303T-30LA

CILINDRADA (cc)	POTENCIA (HP)	PESO (Kg)	CAP. COMBUSTIBLE (L)	CAP. ACEITE (L)	LONGITUD DE BARRA (cm)
30.1	1.4	3.5	0.25	0.15	30

## CS-303T

- Mango extendido para mayor alcance, maniobrabilidad y control.
- Tensor de cadena de acceso lateral para facilitar ajustes de cadena.
- Bombilla de purga para arranques rápidos.
- Engrasador automático ajustable para adaptarse a las condiciones de cortes.

Ultraligera y fácil de llevar por su gancho de anclaje a cinturón, su compacto diseño ideal para desramadas y podas pequeñas a medianas, en lugares o alturas de accesos limitados.



## LUBRICANTES Y GRASA

Formulados especialmente para el MÁXIMO PODER



### POWER BLEND X<sup>TM</sup>

XTENDED LIFE OIL

50:1 Dosis Recomendada



001EPA748  
FD

PRODUCTO QUE CUMPLE  
CON LA NORMA ISO JASO  
REQUERIMIENTO DE GARANTIZADO  
POR ECHO INCORPORADO

- Reduce los depósitos de carbón
- Facilita el arranque
- Prolonga la vida útil del motor
- Cumple las normas ISO-L-EGD y JASO FD

### TABLA DE MEZCLA DE COMBUSTIBLE

PARA MOTORES 2 TIEMPOS DE ALTO RENDIMIENTO

ACEITE	GASOLINA
20 cc	1 Litro
50 cc	2.5 Litros
100 cc	5 Litros
200 cc	10 Litros
400 cc	20 Litros

Cód: Caja de 24 unidades de Litro: ECHO-POWERBLEND-CAJA-1LTX24

Cód: Caja de 42 unidades de 500 cc: ECHO-POWER-BLEND-CAJA-500CCX42

Cód: Presentación 100 ml: EC-6450060G



#### ACEITE DE BARRA Y CADENA

- Una mezcla especial de lubricantes y detergentes que maximiza la lubricación.
- Reduce el calor causado por la fricción de la barra y la cadena
- Minimiza la acumulación de resina
- Facilita la eliminación de virutas y polvo

Cód: EC-6459012



#### GRASA PARA CAJA DE ENGRANAJES



- Grasa a base de litio.
- Protege y limpia contra la acumulación de depósitos, reduce la fricción y la temperatura de la caja de engranajes.
- Larga duración debido a sus componentes únicos en el mercado.

Cód: EC-94008



**ECHO**

**PODADORA DE ALTURA**

**PROXTREME SERIES**



Ya sea que estés cortando, podando o talando, ECHO pone el Poder En Tus Manos. Supera cualquier desafío con el rendimiento de una motosierra profesional que es ideal para el trabajo pesado y responde con el máximo poder en cualquier escenario.



Extensible hasta 3.7 metros

- Sistema de filtración de aire de acceso sin necesidad de herramientas, para un servicio fácil y conveniente en el campo.
- Empuñadura trasera de goma con asa tipo lazo, ofrece una comodidad extrema para el usuario.
- Caja de engranajes de magnesio con tensor de cadena de acceso lateral, para mayor durabilidad y fácil ajuste de la cadena.
- Engrasador automático ajustable, coincide con las condiciones de corte para reducir el consumo de aceite.
- Tanque de combustible grande de 0.58 L, prolonga el tiempo de funcionamiento entre recargas.

**PPT-2620**

Cód: EC-PPT-2620



CILINDRADA (cc)	POTENCIA (HP)	PESO (kg)	CAP. COMBUSTIBLE (L)	CAP. ACEITE (L)	LONGITUD DE BARRA (cm)
25.4	1.43	7.7	0.6	0.2	30

**ACCESORIOS Y REPUESTOS ORIGINALES PARA TU MOTOSIERRA ECHO**

BARRA			
Modelo	Longitud de la barra cm. (pulg.)	Punta	Código
CS-7310	80 (32)	Piñon	EC-32H8PS3805C
	80 (32)	Piñon	EC-32H0PS3805C
CS-680	70 (28)	Sólida	EC-28D8TW3892
CS-620	60 (24)	Sólida	EC-24D0PS3881
CS-590	60 (24)	Sólida	EC-24D0PS3881C
CS-4510	50 (20)	Piñon	EC-20B8AD3378
CS-420	45 (18)	Piñon	EC-18F8LS3372LA
CS-3520	40 (16)	Piñon	EC-16A0CD3757C
CS-303	30 (12)	Piñon	EC-12A0CD3745C
PPT-2620	30 (12)	Sólida	EC-12A0CD3744C

CADENA				
Eslabones	Dientes	Galga (pulg.)	Paso (pulg.)	Código
105	52	.058	3/8	73LPX105CQ
105	52	.050	3/8	EC-72LPX105CQ
92	46	.058	3/8	EC-73LGX92X
81	40	.050	3/8	EC-72LPX81CQ
81	40	.050	3/8	EC72LPX81CQ
78	39	.050	.325	EC-21BPX78X
72	36	.050	.325	EC-21BPX72X
57	28	.050	3/8 Low Profile	EC-91PX57CQ
45	22	.050	3/8 Low Profile	EC-91PX45CQ
44	22	.050	3/8 Low Profile	EC-91VXL44CQ



**ECHO**

**FUMIGACIÓN**



Las bombas de fumigación y nebulizadoras profesionales ECHO, son fabricadas para uso profesional en la aplicación de productos de forma precisa y eficiente de herbicidas, pesticidas y fertilizantes, con un patrón limpio y uniforme. Estos equipos son ampliamente utilizados en cultivos y plantaciones en donde la fumigación cumple un rol fundamental en el cuidado, mantenimiento y fertilización para asegurar productos de gran calidad.



## SHP-800



- Sistema de reducción de vibraciones para operar sin fatiga.
- Bomba de pistón de doble acción.
- Depósito semitransparente para el control del nivel de productos químicos.
- Boquillas estándar y opcionales para la mayoría de las aplicaciones.

Fumigadora de alta presión para un amplio uso en diversas aplicaciones. Aplica toda la gama de materiales, incluidos herbicidas, químicos y fertilizantes, en un patrón limpio y uniforme en una distancia de hasta 6 m.

Cód: EC-SHP-800EUSD



CILINDRADA (cc)	POTENCIA (HP)	PESO (Kg)	CAP. COMBUSTIBLE (L)	CAP. TANQUE QUÍMICO (L)	PRESIÓN MÁXIMA (Psi)
22.8	1.1	9	0.75	25	363



## MB-580LA

- Perfecta para el mantenimiento y cuidado de frutas, hortalizas y árboles, se adapta a todo tipo de tratamientos.
- Aplica suplementos agrícolas en forma de niebla líquida.
- El diseño especial del ventilador y la carcasa proporciona un mejor flujo de productos químicos.
- Tanque semitransparente para controlar el nivel del producto a aplicarse, optimiza tiempos de carga.
- Boquilla ajustable para diferentes aplicaciones.

Está especialmente diseñado para rociar líquidos y otros suplementos agrícolas en forma de niebla líquida en un patrón uniforme. Las aplicaciones con este equipo pueden ser a nivel del suelo o en altura, siendo ideal para huertos, árboles frutales y viveros.

Cód: EC-MB-580LA



CILINDRADA (cc)	POTENCIA (HP)	PESO (Kg)	CAP. COMBUSTIBLE (L)	CAP. TANQUE QUÍMICO (L)	VOL. AIRE MÁXIMO (m <sup>3</sup> /min)
58.2	3.4	11.1	1.85	23	11.9



## DM-6120

- Aplica suplementos agrícolas líquidos-niebla y granulados.
- El diseño especial del ventilador y la carcasa aplica un mejor flujo de productos químicos.
- Nuevo filtro rediseñado para evitar derrames químicos.
- Boquilla ajustable con válvula de 6 pasos para diversas aplicaciones.
- Especialmente diseñado para la aplicación superior de líquidos y sólidos.

Es un pulverizador a gasolina especialmente diseñado para rociar líquidos, esparcir polvo y otros productos químicos granulados y suplementos agrícolas en un patrón uniforme. Las aplicaciones ideales incluyen plantaciones de café, plantaciones de banano, campos de maíz y muchos otros usos donde la fertilización de cultivos y el control de plagas son esenciales.

Cód: EC-DM-6120LA



CILINDRADA (cc)	POTENCIA (HP)	PESO (Kg)	CAP. COMBUSTIBLE (L)	CAP. TANQUE QUÍMICO (L)	VOL. AIRE MÁXIMO (m <sup>3</sup> /min)
58.2	3.8	11.5	1.85	23	12.3

### ACCESORIOS PARA APLICACIÓN DE SÓLIDOS

TUBO GIRATORIO



Cód: EC-2100020411

ACCESORIOS PARA PULVERIZADOR DE SÓLIDOS



Cód: EC-DMAD-6120

TUBO PARA GRANULADOS



Cód: EC-P021003474

\* Accesorios de venden por separado





**ECHO**

**SOPLADORAS**

Los sopladores ECHO cuentan con la capacidad de mover escombros y mantenerlos en movimiento; esta combinación de alta velocidad y volumen de salida de aire permiten que las sopladoras ECHO hagan el trabajo fácil y cómodo. ECHO es mundialmente reconocido por sus sopladoras que han hecho historia generación tras generación.



## PB-7910T

- Respaldo acolchado resistente, correas para los hombros y almohadilla trasera ventilada, proporcionan aire refrescante para la comodidad del usuario en climas cálidos.
- Tubos Posi-loc™ para una conexión segura y máxima durabilidad.
- Acelerador montado en tubo, permite manejo de velocidad variable con control crucero.
- Filtración de aire de dos etapas, resistente y de montaje lateral. El filtro principal plisado y el prefiltro de espuma aumentan la vida útil del mercado.



**ECHO**  
**X**  
SERIES

Cód: EC-PB-7910T



El soplador ECHO X Series PB-7910T amplía la línea de sopladores de mochila de alto rendimiento de ECHO, proporciona mayor potencia a menor precio que los modelos de su competencia. Cuenta con un avanzado motor de 2 tiempos de 79.9 cc, lo que lo convierte en el soplador más potente del mercado.

CILINDRADA (cc)	POTENCIA (HP)	PESO (Kg)	CAP. COMBUSTIBLE (L)	FUERZA DE AIRE EN BOQUILLA (N)	NIVEL DE RUIDO dB(A)	VOL. AIRE (CFM)
79.9	4.78	13.3	1.98	40	76	835



## PB-2520

- Exclusivo tubo de soplado curvo, proporciona control de rotación para reducir la fatiga del usuario.
- Tubos Posi-loc™ para una conexión segura y máxima durabilidad.
- Diseño de entrada de aire de doble rejilla, reduce la obstrucción y la interferencia con la ropa del usuario.
- Sistema de filtración de aire con acceso sin necesidad de herramientas, para un servicio fácil y conveniente en el campo.

Ligero como una pluma y profesionalmente productivo. El soplador está diseñado para funcionar durante largas jornadas. Herramienta poderosa y versátil para una limpieza sin esfuerzo.

Cód: EC-PB-2520LA



PARA USO EN AGRICULTURA

PARA USO EN FORESTAL

PARA USO EN SERVICIOS

PARA USO EN JARDINERÍA

CILINDRADA (cc)	POTENCIA (HP)	PESO (Kg)	CAP. COMBUSTIBLE (L)	FUERZA DE AIRE EN BOQUILLA (N)	NIVEL DE RUIDO dB(A)	VOL. AIRE (CFM)
25.4	1.17	3.9	0.53	15.8	70	453



Modo Soplador

Modo Aspirador / Triturador

## ES-252

- Tres herramientas en una: se convierte fácilmente de sopladora a aspiradora/trituradora.
- El mecanismo de trituración patentado de 4 cuchillas reduce los desechos en una proporción de 12:1.
- Tubo de entrada de 88.9 cm. de largo, para recoger escombros fácil y sin agacharse; bolsa de recolección grande con cremallera trasera que facilita el vaciado.

Cuando llega el momento de una limpieza rápida y confiable, el ECHO ES-252 brinda la potencia y flexibilidad necesarias para realizar el trabajo. Arranca fácilmente y se convierte rápidamente de un soplador a una aspiradora/trituradora, ahorrando tiempo, espacio y esfuerzo a los propietarios de viviendas.

Cód: EC-ES-252/LA



PARA USO EN AGRICULTURA

PARA USO EN FORESTAL

PARA USO EN SERVICIOS

PARA USO EN JARDINERÍA

CILINDRADA (cc)	POTENCIA (HP)	PESO (Kg)	CAP. COMBUSTIBLE (L)	FUERZA DE AIRE EN BOQUILLA (N)	NIVEL DE RUIDO dB(A)	VOL. AIRE (CFM)
25.4	0.92	5.6	0.50	18.5	75	414



**ECHO**

el **PODER**  
EN TUS MANOS



# ECHO

## CORTASETOS

Los cortasetos ECHO son robustos, confiables y llenos de características innovadoras como el seguro de gatillo para prevenir el accionamiento accidental de las cuchillas, la caja de engranajes de grado profesional, cuchillas para las aplicaciones más exigentes, monturas del motor y mango con sistema reductor de vibración para mayor comodidad del operador.



Cód: EC-HC-2020LA



CILINDRADA (cc)	POTENCIA (HP)	PESO (Kg)	CAP. COMBUSTIBLE (L)	LONGITUD CUCHILLA (cm)
21.2	0.76	4.53	0.40	50

## HC-2020

- Cuchillas RazorEdge® de doble cara y doble reciprocidad, Con tres bordes afilados para un corte más eficiente.
- Filtración de aire de dos etapas que aumenta la capacidad de limpieza y permite intervalos de mantenimiento más prolongados.
- Mango frontal ergonómico con protección de seguridad para mayor comodidad y control del equipo.

Es ligero y ofrece un rendimiento de corte superior. Es perfecto para los propietarios de viviendas y profesionales que buscan un trabajo a detalle y mantener un jardín con el mejor acabado.

## HCA-2620

- Cuchillas RazorEdge® de doble cara y doble reciprocidad, Con tres bordes afilados para un corte más eficiente.
- Eje de 59" para un largo alcance y caja de engranajes proporciona un espacio ideal entre el usuario y la superficie de corte.
- Sistema de reducción de vibraciones que aísla los mangos delantero y trasero del motor y la caja de engranajes para comodidad del operador.

CILINDRADA (cc)	POTENCIA (HP)	PESO (Kg)	CAP. COMBUSTIBLE (L)	LONGITUD CUCHILLA (cm)
25.4	1.34	6.5	0.6	53.3



Cód: EC-HCA-2620



El mejor cortasetos de eje articulado de su clase que puede girar 135° para proporcionar cortes precisos con una dificultad mínima. Equilibrado y ligero con eje de 149.8 cm (59 pulg.), construido para una maniobrabilidad suave día tras día y trabajo tras trabajo. para recortar setos altos y anchos sin necesidad de escaleras ni plataformas.

**ECHO**

**MULTIUSOS**



ECHO Pro Attachment Series™ (PAS) es la solución todo en uno perfecta porque su sistema ofrece versatilidad. La flexibilidad de aplicaciones de esta línea ampliable es tan ilimitada como los requisitos cambiantes de su trabajo. Cuando su trabajo requiere un cambio, un simple acoplador sin herramientas hace que cambiar de una herramienta a otra sea rápido y fácil.

## PAS-266

Potente rendimiento para aplicaciones comerciales. El sistema PAS-266 funciona junto con hasta 9 accesorios diferentes de calidad profesional que ofrecen una flexibilidad y un rendimiento insuperables.

- La conexión fácil de usar proporciona un vínculo positivo entre el motor y sus accesorios
- Nuestro diseño de brazo dividido permite un fácil almacenamiento y transporte
- Filtro profesional de 2 etapas para mejor filtración y una mayor vida útil del motor

Cód: EC-PAS-266LA

**DISPONIBLE  
BAJO PEDIDO**



CILINDRADA (cc)	PESO (Kg)	CAP. COMBUSTIBLE (L)	TRANSMISIÓN	FILTRO DE AIRE	LARGO (cm)
25.4	4.9	0.5	EJE FLEXIBLE	DOBLE CAPA	102



### BORDEADORA DE EJE CURVO

Proporciona una excelente profundidad de corte de hasta 4 pulgadas para el mantenimiento de para bordes y aceras.

Cód: EC-99944200470AB



### BORDEADORA DE EJE RECTO

El diseño de eje recto es ideal para limpiar los bordes de las entradas y aceras con potencia, precisión y comodidad.

Cód: EC-99944200470AB



### ACCESORIO CORTASETOS

El accesorio para cortasetos ECHO se conecta rápidamente a motores PAS para dar forma a arbustos y setos con potencia y precisión.

Cód: EC-99944200486



### ACCESORIO SOPLADOR

El accesorio del soplador ECHO es silencioso y le permitirá trabajar rápidamente con hojas y desechos livianos.

Cód: EC-99944200490AB



### ACCESORIO CULTIVADOR

Con este accesorio podrá romper la suciedad difícil en jardines y macizos de flores con una franja de labranza de 16.5 cm.

Cód: EC-99944200513



### ACCESORIO POWER PRUNER

El accesorio Power Pruner® cuenta con una barra y cadena de 10" perfectas para podar y recortar ramas de gran tamaño.

Cód: EC-99944200532



### ACCESORIO Speed-Feed®

Con este accesorio cuenta con un cabezal de corte Speed-Feed® 400 para eliminar malezas y mantener un césped siempre perfecto.

Cód: EC-99944200540



### CORTASETOS ARTICULADO

El accesorio le permite tener un giro de 135° para trabajar de forma cómoda y eficiente en los para dar forma a los arbustos.

Cód: EC-99944200596



### ACCESORIO DESBROZADORA

Convierte a su PAS-266 en una desmalezadora potente y precisa para eliminar malezas y árboles jóvenes con rapidez y facilidad.

Cód: EC-99944200601

**DISPONIBLE  
BAJO PEDIDO**



**PODADORA DE  
RUEDAS**



Tienen el poder de cortar pasto denso y malas hierbas con 5 veces el poder de una podadora de mano. La maniobrabilidad funciona muy bien en lugares a los que una cortadora de césped simplemente no puede ir a lo largo de macizos de flores elevados, muros de contención, cercas y árboles.

## WT-1610

- Motor OHV Briggs & Stratton® de arranque fácil. Ofrece potencia confiable para cortar césped y malezas de cualquier longitud.
- Grandes ruedas de 38 cm para fácil maniobrabilidad en terrenos irregulares.
- Permite un uso ergonómico y también se pliega para un fácil almacenamiento.
- Pieza de punta extraíble para una fácil inspección.

Cuando el trabajo requiere recortes pesados a lo largo de cercas, rocas, muros de contención y otros obstáculos, la podadora de ruedas ECHO WT-1610 cuenta con un ancho de corte de 24 pulgadas y puede girar hasta 7,5° para ofrecer cortes confiables que se extienden más allá de la base de la rueda.

Cód: EC-WT-1610



PARA USO EN  
JARDINERÍA



**DISPONIBLE  
BAJO PEDIDO**

CILINDRADA (cc)	PESO (Kg)	CAP. COMBUSTIBLE (L)	TIPO DE PODADORA	ANCHO DE CORTE (cm)	DIÁMETRO DE NYLON cm (pulg.)
163	35.3	0.73	DE EMPUJAR	60.9	0.39 (0.155)

# WT-1610T

- Motor Briggs & Stratton® OHV de fácil arranque.
- Ruedas grandes de 40.6 cm. para una fácil maniobrabilidad.
- Diseño de manija ergonómica plegable que facilita el almacenamiento y la capacidad de transporte.
- El sistema de corte permite al operador cortar eficientemente áreas difíciles de alcanzar, así como también alrededor y debajo de obstrucciones.

La podadora de ruedas inclinables WT-1610T satisface las necesidades de los lugares de trabajo difíciles. Con dos alturas de corte ajustables y tres posiciones de inclinación ajustables de 5° a 13°, puede limpiar un terreno cubierto de maleza en un minuto y luego moldear cuidadosamente alrededor de árboles y cercas al siguiente.

Cód: EC-WT-1610T



**DISPONIBLE  
BAJO PEDIDO**

CILINDRADA (cc)	PESO (Kg)	CAP. COMBUSTIBLE (L)	TIPO DE PODADORA	ANCHO DE CORTE (cm)	DIÁMETRO DE NYLON cm (pulg.)
163	38	0.73	DE EMPUJAR	60.9	0.39 (0.155)

# WT-1610SP

- Motor OHV Briggs & Stratton® de fácil arranque. Ofrece potencia confiable para cortar césped y malezas de cualquier longitud
- Ruedas grandes de 40.6 cm. para una fácil maniobrabilidad.
- Diseño de mango ergonómico plegable que facilita el almacenamiento y el transporte.
- La función autopropulsada permite una maniobrabilidad más sencilla sobre terreno accidentado.

Con 5 veces más potencia que una podadora portátil, la podadora de ruedas autopropulsada WT-1610SP arrasa con cualquier maleza que se interponga en su camino. Con ruedas de 40.64 cm., nylon de corte de 60.96 cm. y tres velocidades variables de hasta 0.89 m/s, facilita el trabajo en lotes densos y cubiertos de maleza.

Cód: EC-WT-1610SP



**DISPONIBLE  
BAJO PEDIDO**

CILINDRADA (cc)	PESO (Kg)	CAP. COMBUSTIBLE (L)	TIPO DE PODADORA	ANCHO DE CORTE (cm)	DIÁMETRO DE NYLON cm (pulg.)
160	38	0.73	DE EMPUJAR	60.9	0.39 (0.155)

## ACCESORIOS PARA PODADORAS DE RUEDAS



Cabezal de Corte Pro-line  
Cód: EC-99944400000



Bola de Corte Sin Chispas  
Cód: 99944400001



## HIDROLAVADORA



ECHO Pro Attachment Series™ (PAS) es la solución todo en uno perfecta porque su sistema ofrece versatilidad. La flexibilidad de aplicaciones de esta línea ampliable es tan ilimitada como los requisitos cambiantes de su trabajo. Cuando su trabajo requiere un cambio, un simple acoplador sin herramientas hace que cambiar de una herramienta a otra sea rápido y fácil.

## PW-4200

- Motor Honda® GX390 de 4 tiempos de 389 cc. Para un rendimiento excepcional y máxima durabilidad.
- 4200 Psi de presión. Para afrontar trabajos difíciles con confianza y rapidez.
- Sistema de inyección de detergente y permite un cambio rápido entre limpiadores.
- Sistema de bomba AR Triplex. Para arranques fáciles, máxima resistencia y durabilidad.
- Juego de ruedas con neumáticos anti-pinchazos para mayor durabilidad.
- Varilla con mango auxiliar y acoples de conexión rápida para fácil manejo e instalación.

La hidrolavadora PW-4200 está a la altura de cada tarea. Proporciona una limpieza profunda borra años de acumulación de suciedad en terrazas o revestimientos de ladrillos con gran facilidad.



CILINDRADA (cc)	389
BOMBA	AR Triplex
No. BOQUILLAS	4
LONG. MANGUERA (m)	15.2
PRESIÓN MÁXIMA DE TRABAJO (PSI)	4.200
CAUDAL L/min (gal/min)	15 (4.0)
PESO (Kg)	65.7



PARA USO EN SERVICIOS



PARA USO EN JARDINERÍA

**DISPONIBLE  
BAJO PEDIDO**

Cód: EC-PW-4200



## PW-3100

- Motor de 4 tiempos de 212 cc. Para mayor rendimiento y funcionamiento silencioso.
- Filtración de aire de dos etapas. Aumenta drásticamente la capacidad de limpieza y permite intervalos de mantenimiento más prolongados.
- Manguera trenzada para uso prolongado lejos de la unidad y mayor durabilidad.
- Sistema de bomba de leva axial que asegura una operación sencilla.
- Acoples de conexión rápida para fácil manejo e instalación.
- Asas reversibles para un almacenamiento compacto y fácil de transportar.

La hidrolavadora PW-3100 es ideal para rejuvenecer terrazas, patios, aceras y entradas para vehículos y limpiar el exterior de casas, y automóviles.

CILINDRADA (cc)	212
BOMBA	Leva Axial
No. BOQUILLAS	4
LONG. MANGUERA (m)	7.6
PRESIÓN MÁXIMA DE TRABAJO (PSI)	3.100
CAUDAL L/min (gall/min)	9.4 (2.5)
PESO (Kg)	36.2



PARA USO EN SERVICIOS



PARA USO EN JARDINERÍA

**DISPONIBLE  
BAJO PEDIDO**

Cód: EC-PW-3100



**ECHO****CORTADORA DE  
CONCRETO**

Potente con un rendimiento de corte excepcional. Cuenta con un sistema de accionamiento de alto torque líder en su clase para cortar bloques u hormigón sin estancarse.



## CSG-7410

La cortadora de concreto CSG-7410, la mejor de su clase, cuenta con una alta relación de transmisión para mejorar el corte de bloques de mampostería gruesos y concreto denso. Su diseño duradero y fácil de usar incluye un sistema de filtración de aire de cuatro etapas y un adaptador para manguera de liberación rápida.

- Motor de 2 tiempos de 73.5 cc de calidad profesional, para mayor rendimiento y una durabilidad excepcional.
- Válvula de descompresión para un arranque más fácil.
- Cabezal de corte reversible. Se puede mover para permitir el corte cerca de una pared o cerca del suelo.
- Válvula de agua de latón que controla el flujo de agua para enfriar el disco al momento del corte.
- Sistema de filtración de aire de cuatro etapas. Protege el motor de la ingestión dañina de polvo.
- Interruptor de parada momentánea. Vuelve automáticamente a la posición "On".
- Tensor de correa de acceso lateral para un fácil ajuste de la correa.



Cód: EC-CSG-7410-14

**DISPONIBLE  
BAJO PEDIDO**

**PRO**  
PROFESSIONAL GRADE

PARA USO EN  
SERVICIOS

CILINDRADA (cc)	PESO (Kg)	CAP. COMBUSTIBLE (L)	DIÁMETRO DE LA RUEDA cm (pulg.)	VELOCIDAD DEL EJE (rpm)	PROFUNDIDAD DE CORTE cm (pulg.)
73.5	10.7	0.70	35.5 (14)	3.820	12.5 (4.9)



Rueda abrasiva incluida. Disco de tipo diamante (en la imagen) se vende por separado.



**ECHO**  
**HOYADORA**

Un equipo versátil y confiable para la perforación de agujeros en varias aplicaciones, ofreciendo potencia, comodidad y durabilidad para satisfacer las necesidades de los usuarios profesionales y aficionados.



## EA-410

- Potente motor de 2 tiempos de grado profesional de 42.7 cc para un rendimiento excepcional.
- Torque de perforación superior para cualquier operación de excavación de agujeros.
- Diseñado para una amplia variedad de diámetros de barrena de 2 a 10 pulgadas (se venden por separado).
- Conjunto de mango y marco de alta resistencia que reduce la vibración para una mayor comodidad del operador.
- Diseño de mango versátil para la operación con 1 o 2 personas.



Perfore más profundo, más rápido y con menos esfuerzo. La hoyadora EA-410 de alto torque se ejecuta en trabajos difíciles como tierra compactada en segundos. Con arranques fáciles, una construcción resistente y vibraciones reducidas la hacen ideal para el trabajo duro y uso continuo.

Cód: EC-EA-410

**DISPONIBLE  
BAJO PEDIDO**

**PRO**  
PROFESSIONAL GRADE



CILINDRADA (cc)	PESO (Kg)	CAP. COMBUSTIBLE (L)	RPM	TORQUE Nm (ft.-lbs.)	RELACIÓN DE REDUCCIÓN Nm
42.7	9.8	0.99	348	66.4 (48.97)	66.4



Rompe la tierra del jardín sin romperte la espalda. Los cultivadores ECHO realizan trabajos difíciles y que equieren mucho tiempo para airear, controlar las malezas y mezclar abono o fertilizante con el suelo.

## TC-210

- Cuatro cuchillas reversibles de 10 dientes, de acero endurecido.
- Caja de engranajes para trabajos pesados, con reducción de engranajes 42:1.
- Los dientes cavan surcos de hasta 9 pulgadas de ancho para un labrado rápido y eficiente.
- Pie de apoyo para un fácil almacenamiento.
- Interruptor de parada a prueba de agua y control del acelerador ubicado al alcance de las manos del operador.

Se caracteriza por tener un gran rendimiento en un tamaño compacto para realizar una variedad de tareas de labranza en el jardín. Es compacta y liviana, pero aun así trabaja con gran potencia y es perfecta para aquellos espacios reducidos.

CILINDRADA (cc)	21.2
PESO (Kg)	9.07
CAP. COMBUSTIBLE (L)	0.49
ANCHO DEL SURCO cm (pulg.)	22.8 (9)
NÚMERO DE PUNTAS	4



PARA USO EN  
AGRICULTURA



**DISPONIBLE  
BAJO PEDIDO**

Cód: EC-TC-210



**ECHO**

**GENERADORES**



Funciona silenciosamente y es capaz de producir eficientemente 10.000 vatios, suficiente para alimentar grandes cargas como lugares de trabajo, varios electrodomésticos y camiones de comida. Un regulador de voltaje automático también mantiene una potencia constante.

## EG-10000 GENERADOR CONVENCIONAL

Funciona silenciosamente y es capaz de producir eficientemente 10.000 vatios, suficiente para alimentar grandes cargas como lugares de trabajo, varios electrodomésticos y camiones de comida. Un regulador de voltaje automático también mantiene una potencia constante.

Cód: EC-EG-10000



CILINDRADA (cc)	PESO (Kg)	POTENCIA MÁXIMA (W)	AMPERAJE MÁXIMO (A)	CAPACIDAD DE CIBUSTIBLE (L)	TIEMPO DE OPERACIÓN
420	96.1	10.000	33	25	8 horas al 50% de carga



## EG-3500 GENERADOR CONVENCIONAL

Poder y tranquilidad. Combina funciones profesionales con accesibilidad fácil de usar para alimentar una amplia gama de necesidades. Ya sea que necesite energía en el campamento, el lugar de trabajo o energía de respaldo para emergencias menores en el hogar, simplemente hace el trabajo.

Cód: EC-EG-3500



CILINDRADA (cc)	PESO (Kg)	POTENCIA MÁXIMA (W)	AMPERAJE MÁXIMO (A)	CAPACIDAD DE CIBUSTIBLE (L)	TIEMPO DE OPERACIÓN
212	50	3.500	29	15	10 horas al 50% de carga





## EGi-4000 GENERADOR INVERSOR

Sencillo, fiable, potente y fácil de usar. Produce hasta 4000 vatios de potencia portátil y es ideal para energía de respaldo en el hogar, en el lugar de trabajo o para disfrutar del aire libre. Su salida de potencia es controlada por computadora que proporciona energía segura para conectar los dispositivos electrónicos sin problema.

**CONTROL**  
LOW CARBON MONOXIDE OUTPUT CARBON MONOXIDE SHIELDING



**ECHO COMMAND**

LOW CO  
PORTABLE  
GENERATOR

PARA USO EN  
SERVICIOS

Cód: EC-EGI-4000

CILINDRADA (cc)	PESO (Kg)	POTENCIA MÁXIMA (W)	PUERTOS USB	AMPERAJE MÁXIMO (A)	CAPACIDAD DE CIBUSTIBLE (L)	TIEMPO DE OPERACIÓN
212	40.3	4.000	2	30	11.4	10 horas al 50% de carga



## EGi-3600LN GENERADOR INVERSOR

Todo menos el ruido. Produce una gran potencia sin las molestias asociadas con algunos generadores. Con un funcionamiento ultrasilencioso, arranques eléctricos con botón pulsador y eficiencia de combustible de ralentí automático, es una solución ideal para energía doméstica de emergencia o energía portátil fuera de la red.



PARA USO EN  
SERVICIOS

Cód: EC-EGI-3600LN

CILINDRADA (cc)	PESO (Kg)	POTENCIA MÁXIMA (W)	PUERTOS USB	AMPERAJE MÁXIMO (A)	CAPACIDAD DE CIBUSTIBLE (L)	TIEMPO DE OPERACIÓN
212	48.5	3.600	2	30	8.3	8.5 horas al 50% de carga



## EGi-1200 GENERADOR INVERSOR

Su diseño liviano y eficiente lo convierten en una opción ideal para el poder recreativo o dondequiera que necesite electricidad. Funcionamiento ultrasilencioso en comparación con los generadores convencionales y su salida de potencia es controlada por computadora que proporciona energía segura para conectar los dispositivos electrónicos sin problema.



PARA USO EN  
SERVICIOS

Cód: EC-EGI-1200

CILINDRADA (cc)	PESO (Kg)	POTENCIA MÁXIMA (W)	PUERTOS USB	AMPERAJE MÁXIMO (A)	CAPACIDAD DE CIBUSTIBLE (L)	TIEMPO DE OPERACIÓN
60	14.9	1.200	2	9	2.6	5.2 horas al 50% de carga





## ASTILLADORES / TRITURADORES



Estas máquinas son extremadamente útiles para reducir y triturar los desechos como ramas u hojas caídas en cuestión de segundos y convertirlos en tamaños pequeños que pueden usarse como materia orgánica por ejemplo.

# SC-4213

- Motor OHV Briggs & Stratton® de 420 cc. Ofrece la máxima potencia de astillado y una durabilidad duradera.
- 2 ubicaciones de mango, para fácil transporte y control sobre terrenos irregulares.
- Neumáticos antipinchazos, rellenos de espuma y libres de mantenimiento de 10 pulgadas para facilitar el transporte.
- Construcción de acero soldado calibre 14 que le proporciona una alta durabilidad en comparación a otros modelos de la competencia.
- Cuchillas reversibles para picar y triturar tratadas térmicamente
- Rejilla para residuos medianos gruesos de acero calibre 7 para trabajo pesado

El potente SC-4213 tritura troncos y ramas de árboles de hasta 7.62 cm de espesor y expulsa astillas de 1.87 cm que se pueden transportar fácilmente o usar para refrescar el paisaje.

**DISPONIBLE  
BAJO PEDIDO**



PARA USO EN AGRICULTURA



PARA USO EN FORESTAL



PARA USO EN SERVICIOS



Cód: EC-SC-4213

CILINDRADA (cc)	PESO (Kg)	CAP. COMBUSTIBLE (L)	CAP. ASTILLADOR (cm)	CAP. TRITURADOR (cm)	CUCHILLAS TRITURADORAS
420	119.2	6.6	7.62	1.87	12

## SC-3013



Cód: EC-SC-3013

- Motor Briggs & Stratton de 306 cc. Ofrece la máxima potencia de astillado y una durabilidad duradera.
- 2 ubicaciones de mango, para fácil transporte y control sobre terrenos irregulares.
- Neumáticos antipinchazos, rellenos de espuma y libres de mantenimiento de 10 pulgadas para facilitar el transporte.
- Construcción de acero soldado calibre 14 que le proporciona una alta durabilidad en comparación a otros modelos de la competencia.
- Cuchillas reversibles para picar y triturar tratadas térmicamente
- Rejilla para residuos medianos gruesos de acero calibre 7 para trabajo pesado

Está equipada con potencia profesional y funciones fáciles de usar para realizar trabajos difíciles rápidamente. Con cuatro rejillas resistentes disponibles, recoge escombros y ramas de árboles de hasta 7.62 cm. de espesor y lo reduce a trozos tan pequeños como 1.87 cm.

**DISPONIBLE  
BAJO PEDIDO**

**PRO**  
PROFESSIONAL-GRADE



PARA USO EN  
AGRICULTURA



PARA USO EN  
FORESTAL



PARA USO EN  
SERVICIOS

CILINDRADA (cc)	PESO (Kg)	CAP. COMBUSTIBLE (L)	CAP. ASTILLADOR (cm)	CAP. TRITURADOR (cm)	CUCHILLAS TRITURADORAS
306	103.4	2.9	7.62	1.87	12

## SC-2013



Cód: EC-SC-2013

- Motor Briggs & Stratton de 208 cc Ofrece la máxima potencia de astillado y una durabilidad duradera.
- 2 ubicaciones de mango, para fácil transporte y control sobre terrenos irregulares.
- Neumáticos antipinchazos, rellenos de espuma y libres de mantenimiento de 10 pulgadas para facilitar el transporte.
- Construcción de acero soldado calibre 14 que le proporciona una alta durabilidad en comparación a otros modelos de la competencia.
- Cuchillas reversibles para picar y triturar tratadas térmicamente
- Rejilla para residuos medianos gruesos de acero calibre 7 para trabajo pesado

La SC-2013 es una astilladora/trituradora de fácil uso, capaz de reducir escombros y ramas de árboles hasta 7.62 cm. de espesor hasta 1.87 cm. en piezas perfectas para refrescar el paisaje. Disponible con cuatro rejillas de alta resistencia para elegir el tamaño de su corte.

**DISPONIBLE  
BAJO PEDIDO**

**PRO**  
PROFESSIONAL-GRADE



PARA USO EN  
AGRICULTURA



PARA USO EN  
FORESTAL



PARA USO EN  
SERVICIOS

CILINDRADA (cc)	PESO (Kg)	CAP. COMBUSTIBLE (L)	CAP. ASTILLADOR (cm)	CAP. TRITURADOR (cm)	CUCHILLAS TRITURADORAS
208	76.7	2.9	7.62	1.87	8



## ESPECIFICACIONES

MODELO	MOTOR cc	PESO Kg(lbs)	CAP. GASOLINA L (fl. oz.)	CAP. ASTILLADO cm (pulg.)	CAP. TRITURADO cm (pulg.)	No. CUCHILLAS TRITURADORAS
SC-2013	208	76.7 (195)	2.9 (100)	7.62 (3)	1.87 (3/4)	8
SC-3013	306	103 (228)	2.9 (100)	7.62 (3)	1.87 (3/4)	12
SC-4213	420	119.2 (263)	6.6 (223)	7.62 (3)	1.87 (3/4)	12





BEARCAT es innovación y calidad en la fabricación de equipos que para el manejo de residuos orgánicos y mantenimiento de áreas verdes. Su compromiso con la excelencia se refleja en cada uno de sus productos, diseñados para aplicaciones tanto comerciales como industriales con soluciones eficientes para la trituración de ramas, astillado de madera y limpieza de terrenos.

Los productos BEARCAT destacan por su tecnología avanzada y su construcción robusta, pensada para enfrentar las condiciones más exigentes. Sus equipos son ideales para municipios, empresas de mantenimiento de áreas verdes y agricultores que buscan optimizar sus procesos de limpieza y reciclaje de residuos vegetales.

En la línea de productos BEARCAT incluye una variedad de astilladoras diseñadas para diferentes tamaños de trabajo y aplicaciones. Una astilladora es una máquina diseñada para cortar troncos y ramas en trozos más pequeños. Estas máquinas son comúnmente utilizadas en la industria forestal, paisajismo y mantenimiento de jardines para facilitar la eliminación de desechos de madera y convertirlos en material utilizable, como astillas para compostaje o biomasa para energía.

Invertir en BEARCAT representa una oportunidad para los profesionales del agro y la jardinería que buscan herramientas confiables y de alto desempeño. Con Bearcat, el trabajo pesado se convierte en una tarea más eficiente y productiva, garantizando resultados óptimos en cada uso.



Visita la  
Galería  
Digital

Escanea el  
código QR





# TRITURADORES



## CH9540H ASTILLADORA PARA PTO DE 9"

La CH9540H está diseñada para ofrecer un rendimiento sólido durante cientos de horas de operación. Esta máquina procesa ramas de hasta 9 pulgadas de diámetro con facilidad y está diseñada para montarse en el sistema de tres puntos de tractores con una potencia de toma de fuerza (PTO) de 35 a 60 caballos de fuerza

**DISPONIBLE  
BAJO PEDIDO**



PARA USO EN AGRICULTURA

PARA USO EN FORESTAL

PARA USO EN SERVICIOS

Cód: BC-CH9540H

MOTOR	PESO (Kg)	SISTEMA DE ALIMENTACIÓN	CAP. ASTILLADO (cm)	NÚMERO DE CUCHILLAS	DIMENSIONES (L x An x Al)
PTO TRACTOR DE 35 A 60 HP	544	HIDRÁULICO	23	4	224 x 168 x 257 cm



## CH911DH ASTILLADORA PARA PTO DE 9"

Es una astilladora de alto rendimiento diseñada para procesar ramas y troncos de hasta 9 pulgadas (22.86 cm) de diámetro. Su construcción robusta, sistema de arranque eléctrico y tanque de combustible de 18 galones garantizan largas jornadas de trabajo sin interrupciones.

**DISPONIBLE  
BAJO PEDIDO**



PARA USO EN AGRICULTURA

PARA USO EN FORESTAL

PARA USO EN SERVICIOS

Cód: BC-CH911DH

MOTOR	POTENCIA (HP)	PESO (Kg)	CAP. COMBUSTIBLE Galón (US)	SISTEMA DE ALIMENTACIÓN	SISTEMA DE ARRANQUE	CAP. ASTILLADO (cm)	NÚMERO DE CUCHILLAS	TRAILER	DIMENSIONES (L x An x Al)
KUBOTA de 1100 cc DIESEL	28	1.138	18	HIDRÁULICO	ELÉCTRICO	22.86	4	CON ENGANCHE	439 x 201 x 254 cm



## CH8993H ASTILLADORA PARA PTO DE 9"

Posee un sistema de alimentación que le permite el uso eficiente de los caballos de fuerza del motor. Su plataforma giratoria con una capacidad máxima de 9" y apertura de alimentación de Cray® Bear Cat® proporciona todas las funciones que necesita para realizar su trabajo.

**DISPONIBLE  
BAJO PEDIDO**



PARA USO EN AGRICULTURA

PARA USO EN FORESTAL

PARA USO EN SERVICIOS

Cód: BC-CH8993H

MOTOR	POTENCIA (HP)	PESO (Kg)	CAP. COMBUSTIBLE Galón (US)	SISTEMA DE ALIMENTACIÓN	SISTEMA DE ARRANQUE	CAP. ASTILLADO (cm)	NÚMERO DE CUCHILLAS	TRAILER	DIMENSIONES (L x An x Al)
Brings & Stratton de 993 cc	35	1.027	10	HIDRÁULICO	ELÉCTRICO	23	4	CON ENGANCHE	348 x 201 x 259 cm

## CH6627H ASTILLADORA PARA PTO DE 6"

Cuenta con un exclusivo rotor montado en voladizo. Este diseño de montaje estilo "hélice" permite al usuario picar tipos de madera húmeda o fibrosa con menos tendencia a que el producto se tuerza o se enrolle.

**DISPONIBLE  
BAJO PEDIDO**



PARA USO EN AGRICULTURA



PARA USO EN FORESTAL



PARA USO EN SERVICIOS



Cód: BC-CH6627H

MOTOR	POTENCIA (HP)	PESO (Kg)	CAP. COMBUSTIBLE Galón (US)	SISTEMA DE ALIMENTACIÓN	SISTEMA DE ARRANQUE	CAP. ASTILLADO (cm)	NÚMERO DE CUCHILLAS	TRAILER	DIMENSIONES (L x An x Al)
Briggs & Stratton de 627 cc	23	240	9	HIDRÁULICO	ELÉCTRICO	17	4	CON ENGANCHE	190 x 114 x 129 cm

## CH5627 ASTILLADORA PARA PTO DE 5"

Está construida con una transmisión por correa de doble banda que garantiza una transferencia igual de potencia desde el motor a la cuchilla de la astilladora, lo que aumenta la velocidad del disco y permite al operador astillar más material a un ritmo más rápido.

**DISPONIBLE  
BAJO PEDIDO**



PARA USO EN AGRICULTURA



PARA USO EN FORESTAL



PARA USO EN SERVICIOS



Cód: BC-CH5627

MOTOR	POTENCIA (HP)	PESO (Kg)	CAP. COMBUSTIBLE Galón (US)	SISTEMA DE ALIMENTACIÓN	SISTEMA DE ARRANQUE	CAP. ASTILLADO (cm)	NÚMERO DE CUCHILLAS	TRAILER	DIMENSIONES (L x An x Al)
Briggs & Stratton de 627 cc	23	240	9	HIDRÁULICO	ELÉCTRICO	17	4	CON ENGANCHE	203 x 145 x 223 cm

## CH4420 ASTILLADORA PARA PTO DE 4"

La trituradora de madera CH4420 cuenta con un diseño de montaje de disco en voladizo que ayuda a disminuir la cantidad de envoltura de material que puede ocurrir con ciertos tipos de madera fibrosa o húmeda.

**DISPONIBLE  
BAJO PEDIDO**



PARA USO EN AGRICULTURA



PARA USO EN FORESTAL



PARA USO EN SERVICIOS



Cód: BC-CH4420

MOTOR	POTENCIA (HP)	PESO (Kg)	CAP. COMBUSTIBLE Galón (US)	SISTEMA DE ALIMENTACIÓN	SISTEMA DE ARRANQUE	CAP. ASTILLADO (cm)	NÚMERO DE CUCHILLAS	TRAILER	DIMENSIONES (L x An x Al)
Briggs & Stratton de 420 cc	13	211	1.71	HIDRÁULICO	ELÉCTRICO	11	2	CON ENGANCHE	90 x 130 x 112 cm

# Carlton®

Carlton es parte del grupo Oregon Tool y tras décadas de experiencia en la industria forestal y agrícola, se ha convertido en una de las marcas favoritas entre profesionales y aficionados. Sus cadenas y accesorios destacan por su ingeniería de precisión, brindando cortes más limpios y eficientes en todo tipo de maderas.

La tecnología de fabricación de Carlton garantiza productos resistentes al desgaste. Sus cadenas de bajo retroceso y alto rendimiento permiten un trabajo seguro y productivo, maximizando la vida útil de la motosierra y reduciendo el esfuerzo del usuario.

Gracias a materiales de alta calidad y un riguroso control en cada etapa de producción, la marca se mantiene como un referente en la industria. Ya sea para uso forestal, agrícola o de mantenimiento de áreas verdes, Carlton ofrece una amplia variedad de opciones que se adaptan a cada necesidad.

Sus cadenas, espadas y accesorios están diseñados para brindar el mejor desempeño en trabajos exigentes, permitiendo a los usuarios aumentar su eficiencia y reducir costos de mantenimiento. Confía en Carlton para obtener cortes precisos, mayor seguridad y un desempeño inigualable.

Visita la  
Galería  
Digital

Escanea el  
código QR

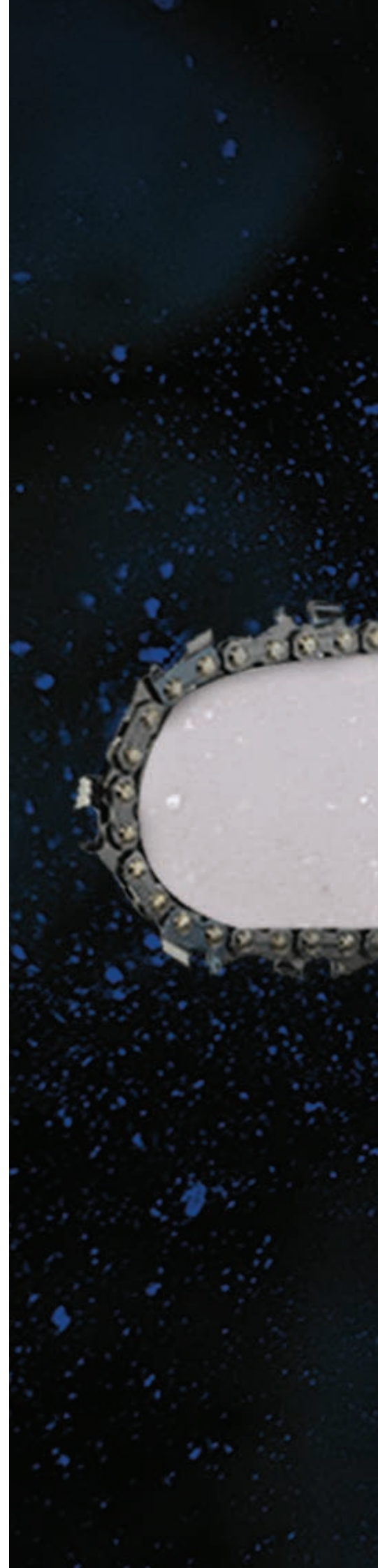

**REALIZA  
UN CORTE  
PERFECTO**  
**Carlton®**

**Carlton®**

DURA TIP™ 











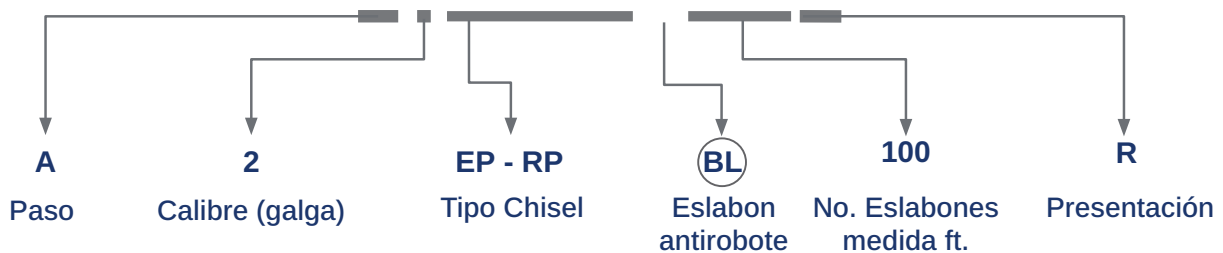



Carlton, parte del grupo Oregon Tool, es una marca reconocida en la industria de las motosierras, especializada en la fabricación de cadenas y barras guía de alta calidad. Desde 1963, ha crecido hasta convertirse en un líder mundial en la producción de cadenas para motosierras y se ha destacado por su innovación y compromiso con la calidad y con los más altos estándares de la industria.



- **Aleación de níquel y acero:** que proporciona mayor dureza y resistencia a la abrasión.
- **Baño de cromo industrial endurecido:** Mejora la durabilidad y mantiene el filo de los eslabones por más tiempo.
- **Eslabones con afilado exclusivo:** Afilados tras el montaje para asegurar un corte eficiente.
- **Lubricación hipodérmica:** Inyectada en los remaches para reducir el desgaste durante los periodos de inactividad.



Para seleccionar la cadena adecuada para nuestra motosierra se debe considerar las opciones de capacidad del equipo, de igual manera el largo de la barra guía; con esta información más el uso que se le va a dar a la máquina, se elige la cadena adecuada con la interpretación del código de cadena; en Carlton el código se conforma de la siguiente manera:

## A2EP-RP-100R



					
<b>A</b> 3/8"	<b>1</b> 1,3 mm .050"	<b>C</b> Semi-Chisel	<b>BL</b>  <small>(solo para cadenas con eslabón de antirobo)</small>	<b>100</b>	
<b>B</b> .404"	<b>2</b> 1,5 mm .058"	<b>H</b> Semi-Chisel			<b>E/G</b> 
<b>E</b> 1/4"	<b>3</b> 1,6 mm .063"	<b>EP</b> Semi-Chisel			<b>R/U</b> 
<b>K</b> .325"	<b>4</b> 1,1 mm .043"	<b>LX</b> Chisel			
<b>N</b> 3/8" Lo Pro		<b>LM</b> Chisel			
		<b>MC</b> Micro-Chisel			<b>C</b> 
		<b>NK</b> Semi-Chisel – Narrow Kerf			
		<b>RM35</b> Micro-Chisel – Ripping			
		<b>RM10</b> Micro-Chisel – Ripping			
		<b>RP</b> Ripping			
		<b>S</b> Chipper			

<b>B3H-RP</b>	<b>.404"</b>	in.   mm 0.063   1.6				
			Cód: CAR-B3H-RP-100R			
<b>B3LM</b>	<b>.404"</b>	in.   mm 0.063   1.6				
			Cód: CAR-B3LM-100R			
<b>A1LM</b>	<b>3/8"</b>	in.   mm 0.050   1.3				
			Cód: CAR-A1LM-100R			
<b>A2LM</b>	<b>3/8"</b>	in.   mm 0.058   1.5				
			Cód: CAR-A2LM-100R			
<b>A1EP</b>	<b>3/8"</b>	in.   mm 0.050   1.3				
			Cód: CAR-A1EP-100R			
<b>A2EP</b>	<b>3/8"</b>	in.   mm 0.058   1.5				
			Cód: CAR-A2EP-RP-100R			
<b>A3EP</b>	<b>3/8"</b>	in.   mm 0.063   1.6				
			Cód: CAR-A3EP-RP-100R			
<b>K1LX</b>	<b>.325"</b>	in.   mm 0.050   1.3				
			Cód: CAR-K1LX-100R			
<b>N1C</b>	<b>3/8"</b> LOW PROFILE	in.   mm 0.063   1.6				
			Cód: CAR-N1C-100R			

	 #	 ft.
	100'	25'
1/4"	2,392	600
.325"	1,848	464
3/8"	1,640	412
.404"	1,484	372



El mercado ecuatoriano, en su gran mayoría, demanda barras guías de uso profesional, para tala y tableo; la opción que cubre las necesidades de nuestros operarios en la marca Carlton es la DURA TIP; un modelo de barras guía de punta sólida para uso profesional. Su fabricación es de una sola pieza de acero con materiales de revestimiento duros soldados en el área de la de la punta, lo que las convierten en la mejor opción en condiciones de corte con mucha suciedad, como cuando se cortan árboles caídos, ya que no tienen rodamientos en la punta.

Para una correcta elección de la barra guía es importante considerar la capacidad de trabajo del equipo, el largo de la barra y considerar el uso que se le va a dar a la máquina.

En Carlton el código se conforma de la siguiente manera:

## 30-42-063-DTL

16	81	058	DT L	
Long. de Corte	Montaje	Calibre (galga)	Tipo	Ancho
13	01W	050 .050"		
14	10	058 .058"		
15	26	<b>063</b> .063"		
16	<b>42</b>			
18	55		<b>DT</b>	
20	57			
21	81		<b>DTL</b>	
22				
24				
25				
28				
<b>30</b>				
33				
36				



<b>Dura Tip</b>	3/8" Low Profile .325" 3/8" .325"	≥ 38 cc / 2.3 cu. in.	14-16" / 35-40 cm 18" / 45 cm 13-30" / 33-75 cm 21-36" / 53-90 cm
-----------------	--	-----------------------	--

PUNTA DURA TIP

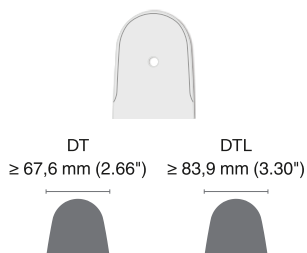

CÓDIGO

	Montaje	Long. de Corte
Cód: CAR- <b>20-81-058-DT</b>	81	20" / 50 cm
Cód: CAR- <b>24-81-058-DT</b>	81	24" / 60 cm
Cód: CAR- <b>28-81-058-DT</b>	81	28" / 70 cm
Cód: CAR- <b>24-42-063-DT</b>	42	24" / 60 cm
Cód: CAR- <b>30-42-063-DTL</b>	42	30" / 75 cm
Cód: CAR- <b>30-81-063-DTL</b>	81	30" / 75 cm
Cód: CAR- <b>36-81-063-DTL</b>	81	36" / 90 cm

MONTAJE BARRA GUIA DURA TIP

42

Carlton	42
Oregon	D025

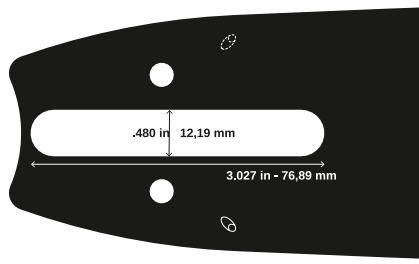

81

Carlton	81
Oregon	D009

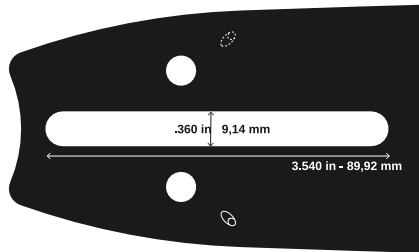

Especificaciones de Barra Guía Dura Tip™

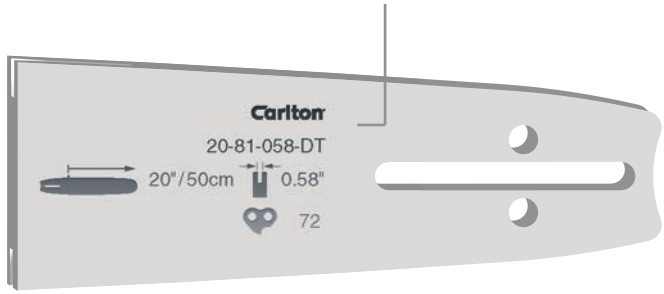

LIMAS PARA AFILADO DE CADENAS DE CADENAS



Cód: CAR-21C1840



Cód: CAR-21C1848



Cód: CAR-21C1855

# TIGER™

by Oregon Tool, Inc.

Las barras y cadenas Tiger son una solución confiable y accesible para quienes buscan un rendimiento eficiente en sus motosierras sin comprometer su presupuesto. Diseñadas para responder a las exigencias del trabajo diario, esta línea combina funcionalidad, resistencia y un desempeño constante en diferentes condiciones de corte.

TIGER forma parte de Oregon Tools, una marca reconocida por su experiencia en el desarrollo de componentes para motosierras. Frente a la creciente necesidad de contar con accesorios más accesibles para el operador, Oregon Tools creó esta marca pensando en usuarios que valoran la calidad, pero que también buscan optimizar su inversión. y que buscan realizar cortes precisos, mayor durabilidad y un trabajo más eficiente.

Estos accesorios son ideales tanto para usuarios ocasionales como para profesionales en el mantenimiento, poda o corte de leña, garantizando un desempeño confiable a un costo competitivo.

Uno de los principales beneficios de la línea Tiger es su excelente relación calidad-precio. Esta característica permite a los usuarios acceder a accesorios de calidad comprobada, sin pagar de más, facilitando el mantenimiento de la motosierra y reduciendo los costos operativos a largo plazo.

Con el respaldo de Oregon Tools, esta línea se posiciona como una alternativa sólida para trabajar de forma segura, productiva y al mejor precio del mercado.

Visita la  
Galería  
Digital

Escanea el  
código QR



by Oregon Tool

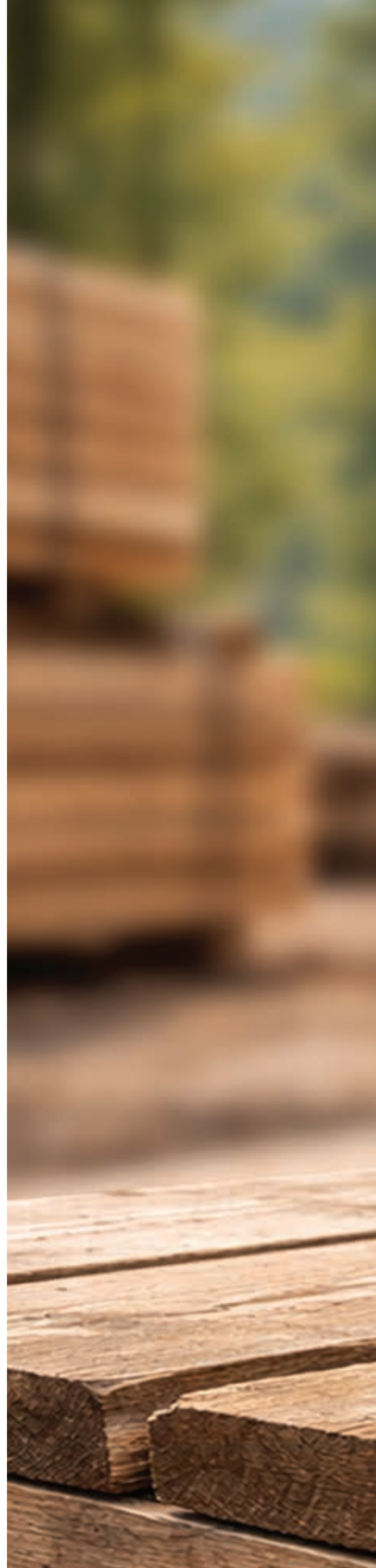

TIGER



9 FT  
2.5 M

Sharp Tool Inc.  
22200 Highway 99  
P.O. Box 10000  
Seattle, WA 98108



TIGER 

HARD-TIP

by Oregon Tool, Inc.





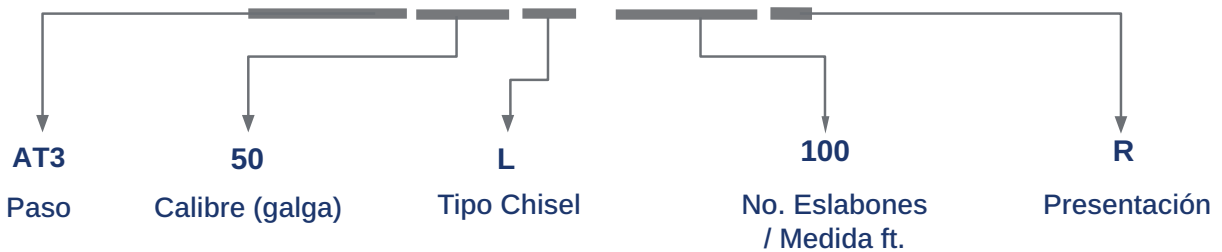

Model  
Number of  
Links  
Pitch  
Drive Link

Las cadenas para motosierra TIGER están desarrolladas para ofrecer un alto rendimiento de corte y se convierten en una solución confiable tanto para usuarios profesionales como para quienes buscan productividad y durabilidad al mejor precio del mercado.

- **Corte rápido y eficiente:** Diseño de diente optimizado para una penetración firme y constante en la madera.
- **Resistencia al desgaste:** Tratamiento térmico que prolonga la vida útil de la cadena.
- **Precisión y control:** Operación más estable, segura y cómoda para el operador..
- **Excelente relación costo-beneficio:** Ideal para usuarios que buscan rendimiento profesional sin elevar excesivamente los costos operativos.

# AT350L-100R



			 #	 ft.	
3/8"	1,3 mm .50" 1,5 mm .58" 1,6 mm .63"	Full Chisel	044 052 068 072 076 084	100	R E

NUMERO DE CADENA  

PASO  

CALIBRE  



TIPO DE CORTE  

CILINDRADA  
LARGO DE BARRA  

USO  
  
Aserrio  
Tablero   Talar y  
Podar

<b>AT350L</b>	<b>3/8"</b>	in.   mm 0.050   1.5	 TIG-AT350L-100R	<b>7</b> FULL CHISEL	≥ 65cc ≥ 20" (> 50cm)	 Talar y Podar
<b>AT358L</b>	<b>3/8"</b>	in.   mm 0.058   1.6	 TIG-AT358L-100R	<b>7</b> FULL CHISEL	≥ 65cc ≥ 20" (> 50cm)	 Talar y Podar

Las barras para motosierra HARD TIP de TIGER, están diseñadas para ofrecer un equilibrio óptimo entre resistencia, desempeño de corte y vida útil. Su principal característica es la punta reforzada con inserto de acero endurecido, que reduce de forma significativa el desgaste en la zona más crítica de la barra.

Gracias a este refuerzo, las barras HARD TIP soportan mejor la fricción, el calentamiento y los impactos frecuentes que se producen durante el corte continuo, especialmente en maderas duras o en jornadas prolongadas de trabajo.

- **Mayor durabilidad en la punta:** Disminuye el desgaste prematuro y prolonga la vida útil de la barra.
- **Menor mantenimiento:** Reduce el deterioro en la punta, se minimizan ajustes y reemplazos frecuentes.
- **Corte más estable y seguro:** Mejor guiado de la cadena, incluso bajo altas cargas de trabajo.
- **Excelente relación costo-beneficio:** Ideal para usuarios que buscan rendimiento profesional sin elevar excesivamente los costos operativos.

# 200 K095 HT-T

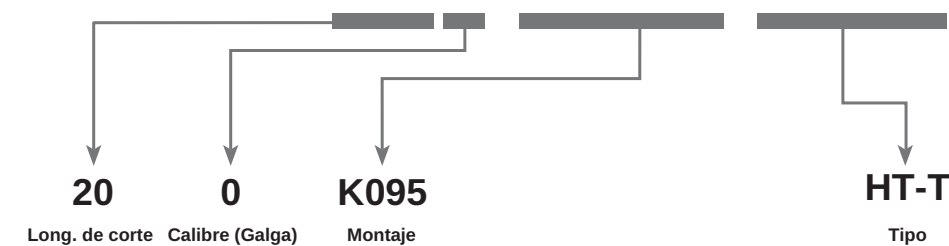

Long. de corte	Calibre (Galga)	Montaje	Tipo
14"	0 0.50"	D009	 <b>HARD-TIP</b>
16"	8 0.58"	D025	
18"	3 0.63"	<b>K095</b>	
<b>20"</b>			
22"			
24"			

CÓDIGO	Montaje	Long. de Corte
Cód: TIG- <b>200K095HT-T</b>	K095	20" / 50 cm
Cód: TIG- <b>208D009HT-T</b>	D009	20" / 50 cm
Cód: TIG- <b>208K095HT-T</b>	K095	20" / 50 cm
Cód: TIG- <b>248D009HT-T</b>	D009	24" / 60 cm
Cód: TIG- <b>248K095HT-T</b>	K095	24" / 60 cm





Desde su fundación en 1958 en España, SIRFRAN ha sido sinónimo de innovación y compromiso con la agricultura moderna, ofreciendo soluciones de pulverización de alta calidad para los agricultores. A lo largo de los años, su crecimiento ha traspasado fronteras, consolidándose como una marca de confianza en países como Ecuador, donde ha acompañado a los agricultores en el desafiante camino de proteger y cuidar sus cultivos con tecnología de vanguardia.

En Ecuador, SIRFRAN ha desempeñado un papel fundamental en el desarrollo del sector agropecuario, proporcionando equipos de pulverización que garantizan una aplicación eficiente y precisa de insumos agrícolas. Gracias a su compromiso con la calidad y la innovación, la marca se ha ganado la confianza de los agricultores ecuatorianos, quienes valoran su durabilidad, rendimiento y el respaldo técnico que ofrece en sus equipos y accesorios.

El trabajo conjunto con los agricultores ecuatorianos ha permitido a SIRFRAN comprender las necesidades específicas de los cultivos locales, adaptando sus soluciones a las condiciones del país. Esta cercanía con el productor ha contribuido al incremento de la productividad y sostenibilidad de las cosechas.

Hoy, con más de seis décadas de experiencia y tres generaciones familiares impulsando su crecimiento, SIRFRAN, sigue reafirmando su compromiso con los agricultores. Esta marca continúa ofreciendo productos de alta tecnología, consolidando su presencia como un aliado estratégico en el cuidado y protección de los cultivos del país.

**Visita la  
Galería  
Digital**

Escanea el  
código QR







Los equipos de fumigación SIRFRAN, ofrecen soluciones avanzadas que elevan la eficiencia y la precisión en la aplicación de productos fitosanitarios y fertilizantes para el cuidado de cultivos. Ya sea un agricultor, profesional de la jardinería o experto en control de plagas, nuestros equipos están diseñados para satisfacer sus necesidades específicas.



## ML-20

- Depósito de polietileno de baja densidad (LDPE) con tratamiento UV.
- Fabricado con materiales de primera calidad, con boquilla regulable y con la posibilidad de adaptar otras boquillas.
- Posee filtro en la lanza y un retén de vitrón con alambre reforzado para asegurar máxima presión.

Es usada para la aplicación de herbicidas, pesticidas y fertilizantes en una amplia variedad de cultivos. Su diseño lo hace práctico y altamente eficiente, lo que simplifica el trabajo en el campo.

- Su lanza de acero inoxidable con certificación ISO 1127, garantiza su durabilidad y resistencia a la corrosión.
- Cuenta con correas regulables que se ajustan cómodamente a su cuerpo y están ultra-acolchadas para brindarle comodidad durante largas jornadas de trabajo.
- Su empuñadura ergonómica de alta resistencia le permite sostenerlo con facilidad y control, reduciendo la fatiga del operador.



Cód: SIRF-9



**PRODUCTO ESPAÑOL**



CAPACIDAD DEL TANQUE

LANZA DE ACERO

CORREAS ERGONÓMICAS

POLIETILENO VIRGEN

**20**  
LITROS



CAPACIDAD TANQUE QUÍMICO (L)	PESO (Kg)	PRESIÓN MÁXIMA Bar (Psi)
20	4	7 (101)

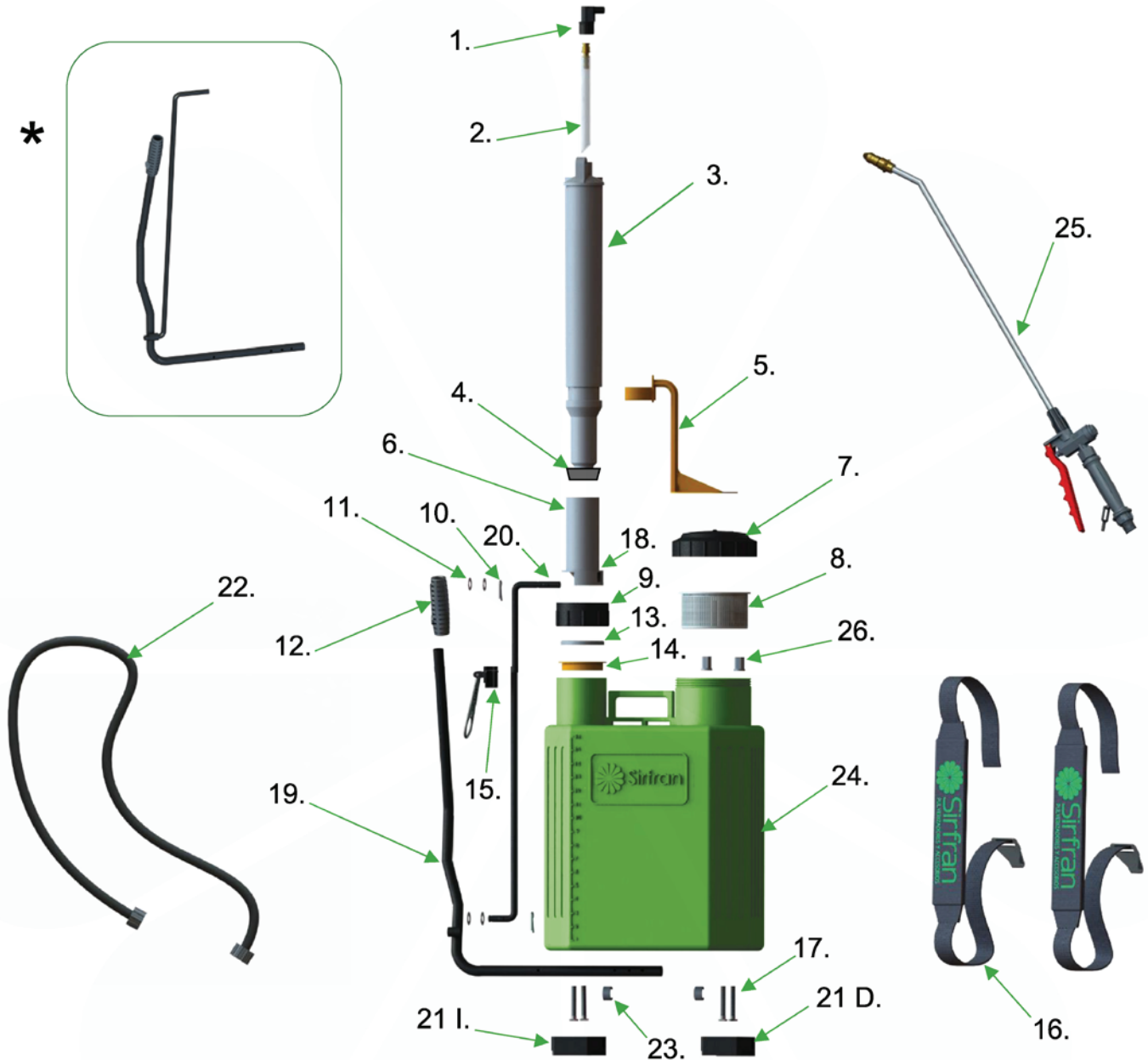

1	3021	Codo Salida Cámara
2	901	Tubo De Aspiración
3	69	Cámara De Presión ML
4	70	Pistón 45 MM
5	2037	Agitador ML
6	725	Vaso ML
7	65- N	Tapadera ML Negra
8	1973	Colador Deposito ML
9	1214	Rosca Cámara ML
10	1945	Pasador En Forma De R ML (2 Uds.)
11	1860	Arandela Zinc DIN 125 ML (4 Uds.)
12	1727	Puño Goma Sirfran
*	1255	Juego Palanca y Varilla

13	1082	Anillo Filtro ML
14	820	Guía Cámara ML
15	1465	Enganche Lanza Y Palanca
16	367	Juego Correas Acolchadas
17	1867	Tornillo Allen Din-912 M8 X 55mm
18	416/3	Bola de Acero ML (Interior Vaso)
19	2004	Palanca Pulverizador ML
20	2005	Varilla Pulverizador ML
21	2164 2165	Zapata Izquierda / Derecha
22	51	Manguera Con Racores
23	2166	Clip Pasador Palanca ML (2 Uds.)
24	1929	Deposito ML 20
25	122	Lanza de Acero
26	2167	Tuerca ML Ciega 8mm



**AGITADOR  
HIDRÁULICO  
INTEGRADO**



**Cód: SIRF-16**



## TECHNOLOGY MIXER

- Posee una batería de litio recargable, que permite mantener una presión constante en todo momento con una autonomía de 8 horas.
- Fabricado con materiales de primera calidad, con boquilla regulable y con la posibilidad de adaptar otras boquillas.
- Cuenta con un agitador hidráulico integrado que mezcla el producto dentro del tanque con 3 modos de trabajo que son agitar, pulverizar o únicamente agitar.

El primer pulverizador a batería con agitador hidráulico integrado dentro del tanque, para realizar una mezcla perfecta sin esfuerzo para aplicaciones más cómodas y eficientes.

- Autonomía de batería de 8 horas de trabajo continuo.
- Diseño liviano y ergonómico con correas acolchadas y soporte en la cintura.
- Su capacidad de 16 litros en el tanque, permite al operador trabajar de forma cómoda y eficiente

 **PRODUCTO  
ESPAÑOL**

CAPACIDAD TANQUE QUÍMICO (L)	PESO (Kg)	AUTONOMÍA DE BATERÍA	PRESIÓN MÁXIMA bar (Psi)
16	3	8 Horas	6,5 (94.27)



1	496	Cargador Technology Mixer
2	498	Batería Pulverizador Eléctrico Mixer
3	546	Bomba Pulverizador Eléctrico Mixer
4	652	Respaldo Lumbar Mixer
5	691	Filtro Llenado Pulverizador Mixer
6	698	Manguera Pulverizador Mixer
7	701	Tapadera Deposito Pulverizador Mixer
8	707	Tapa Base Pulverizador Mixer
9	715	Agitador Pulverizador Eléctrico Mixer
10	739	Juego De Correas Technology Mixer

11	746	Válvula Mixer Pulverizador Eléctrico
12	748	Rueda Válvula Mixer
13	838	Soporte Batería Pulverizador Mixer
14	841	Regulador Presión Pulverizador
15	844	Filtro Interior Pulverizador Mixer
16	1941	Indicador De Voltaje Technology
17	1032	Interruptor Technology Mixer
18	843/842	Fusible / Enchufe Technology Mixer
19	122	Lanza Acero Capuchón B.E.L.
20	1646	Soporte De Lanza Mixer

## LANZA DE ACERO INOXIDABLE

La Lanza de Acero Inoxidable SIRFRAN es un accesorio para cualquier usuario de fumigadoras que busque realizar un trabajo de calidad profesional. Con una longitud de 60 cm y fabricada completamente en está diseñada para resistir el desgaste de los agentes corrosivos de algunos productos químicos y su material la hace imposible de doblar.

Esta Lanza SIRFRAN es compatible con una amplia gama de fumigadoras, manuales, de motor y de batería y garantiza un rendimiento excepcional en todos los casos.



Cód: SIRF-122

## PISTOLA M.94

Esta pistola de pulverización está fabricada con latón, acero inoxidable y plástico de alta resistencia. Está especialmente diseñada para realizar aplicaciones en una gran variedad de entornos y diferentes tipos de cultivo.

Su diseño se enfoca en ofrecer la máxima durabilidad y garantizar una aplicación precisa de productos y con productores que exigen la mayor calidad para asegurar un cuidado efectivo de su inversión en el campo.



Cód: SIRF-250



Campana difusora grande para las pistolas pulverizadoras M.88 o M.94 y para los pistoletes sin fin de 30 cm, 60 cm o 1 metro.

**CAMPANA DIFUSORA 1.5 MM**  
Cód: SIRF-231

**CAMPANA DIFUSORA 2.0 MM**  
Cód: SIRF-233

## PISTOLETE SINFIN 30 CM

Este accesorio está diseñado para para aplicar productos con una cobertura uniforme y optimiza la optimizando la protección de sus cultivos. Fabricada con latón, acero inoxidable y plástico de alta resistencia para diversas labores de fumigación agrícola.



Cód: SIRF-300

## PISTOLA TURBO M.2011

Este modelo destaca por su alto poder de pulverización y precisión, ideal para aplicaciones agrícolas que exigen cobertura y aplicación eficiente. Su diseño robusto garantiza durabilidad en trabajos intensivos, mientras que el sistema turbo optimiza el caudal y el alcance, permitiendo mejor penetración del producto y menor desperdicio.



Cód: SIRF-700



**KIT REPARACIONES  
PISTOLA TURBO M2011**

Cód: SIRF-716



**BOQUILLA DIFUSORA  
TURBO**

Cód 0.8 mm: SIRF-508

Cód 1.0 mm: SIRF-509

Cód 1.2 mm: SIRF-510

## INYECTOR QUELATO

El Inyector de suelo para quelato de Sirfran está diseñado para lograr una aplicación directa, precisa y eficiente de quelatos y soluciones nutritivas en el sistema radicular, maximizando la absorción del producto y reduciendo pérdidas por evaporación o escorrentía.

Su estructura robusta y punta penetrante facilitan el ingreso al suelo incluso en terrenos compactos, mientras que su diseño asegura una dosificación controlada y uniforme, optimizando el uso de insumos y mejorando la respuesta del cultivo. Es una herramienta ideal para productores que buscan mayor eficacia nutricional, ahorro de producto y mejores resultados agronómicos en sus aplicaciones al suelo.



**PUNTA INYECTOR  
QUELATO**

Cód: SIRF-669



Cód: SIRF-780



Cód: SIRF-2607

## MANOMETRO COLORES ESCALA 0-60 BAR 1/4 63 MM

Ofrece una lectura clara, rápida y segura de la presión, gracias a su escala de colores (verde, amarillo y rojo) que permite identificar visualmente rangos de trabajo óptimos, de alerta y de sobrepresión.

Su diámetro de 63 mm mejora la visibilidad incluso a distancia, mientras que la conexión 1/4" asegura compatibilidad con una amplia variedad de equipos agrícolas e industriales. Fabricado con materiales resistentes y confiables, este manómetro garantiza precisión, durabilidad y control operativo, ayudando a proteger los sistemas, optimizar el rendimiento y reducir riesgos durante la operación.



Cód: SIRF-601

## RACOR GIRATORIO 1/2

Facilita la conexión y el manejo de mangueras de 1/2 pulgada para fumigación. Su sistema giratorio permite que la manguera rote libremente, evitando torsiones, reduciendo el desgaste y brindando una flexibilidad excepcional para orientar el flujo sin esfuerzo.

Esto se traduce en mayor comodidad para el operario, mejor control en la aplicación y mayor eficiencia al pulverizar productos químicos o fitosanitarios, especialmente en zonas de difícil acceso, optimizando el trabajo y prolongando la vida útil del sistema.



Cód 8 mm: SIRF-1885  
Cód 10 mm: SIRF-1886

## RACOR LATON MANGUERA ALETAS

Diseñado para ofrecer una conexión firme en sistemas de fumigación y pulverización con una excelente resistencia a la presión, a la corrosión y al desgaste químico.

Su diseño con aletas facilita un anclaje sólido de la manguera, mejorando el sellado y reduciendo el riesgo de fugas o desprendimientos durante la operación para obtener un mejor desempeño y tranquilidad para el operario en cada aplicación.

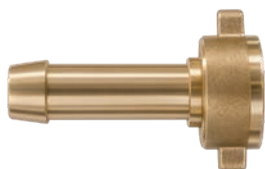

Cód: SIRF-1293

## RACOR RECTO 1/2 COMPLETO 8MM CON TUERCA ALETAS

Brinda una conexión segura y su configuración recta mantiene un flujo continuo sin pérdidas de presión, mientras que la tuerca con aletas facilita un ajuste firme y rápido, incluso sin herramientas, mejorando la ergonomía y reduciendo tiempos de instalación.

Es compatible con mangueras de 8 mm, este racor ofrece excelente sellado y resistencia al trabajo bajo presión, minimizando fugas y prolongando la vida útil del sistema. Es una solución confiable para quienes buscan rendimiento constante, facilidad de uso y durabilidad en aplicaciones agrícolas.



Cód: SIRF-623

## EMPALME LATON 8MM

Ideal para unir mangueras de 8 mm sin pérdidas de presión. Fabricado en latón de alta calidad, ofrece una excelente resistencia mecánica y a la corrosión, ideal para trabajar con productos químicos usados en el agro para el cuidado de cultivos.

Su diseño preciso garantiza un sellado efectivo, reduce el riesgo de fugas y prolonga la vida útil de la instalación, convirtiéndolo en una solución práctica y duradera para mantenimiento, reparaciones o ampliaciones en equipos de fumigación y pulverización.



Cód: SIRF-840

## ADAPTADOR LATON 1/4x1/2 H-H

Ofrece una conexión segura y precisa entre roscas hembra de 1/4" y 1/2", facilitando la compatibilidad entre distintos componentes de sistemas de fumigación y pulverización.

Fabricado en latón de alta resistencia, garantiza durabilidad, excelente sellado y resistencia a la corrosión y a la presión, y a los agentes corrosivos productos químicos usados en el agro. Su diseño permite una instalación confiable y sin fugas para adaptaciones, mantenimiento y configuraciones personalizadas en el trabajo agrícola.

## ADAPTADOR 1/2x13.50 A ROSCA CHINA H-H

Facilita la compatibilidad de distintos componentes en sistemas de fumigación y pulverización de origen chino. Su construcción robusta, excelente resistencia a la presión, al desgaste y a la corrosión, permiten un sellado eficiente y sin fugas.



Cód: SIRF-453

## ABRAZADERA DOS OREJAS

Su sistema de doble oreja permite una compresión homogénea alrededor de la manguera, asegurando un sellado confiable sin fugas incluso bajo presión.

Fabricada en acero resistente, ofrece alta durabilidad, resistencia a la corrosión y estabilidad en trabajos exigentes, reduciendo el riesgo de aflojamientos por vibración. Es una solución ideal para quienes buscan seguridad, larga vida útil y confianza operativa en aplicaciones agrícolas y técnicas.



13/15 Cód: SIRF-96

14/17 Cód: SIRF-531

## ABRAZADERA DE LATON PARA TUBO 1/2" o 1/4" H

Su diseño permite un ajuste firme y preciso en tubos de 1/2" o 1/4", dentro de sistemas de fumigación y pulverización, manteniéndolos estables y correctamente alineados durante la operación.

Su función principal es evitar desplazamientos, vibraciones y posibles fugas, garantizando un funcionamiento seguro, ordenado y confiable del sistema, incluso en condiciones de trabajo exigentes.



Cód: SIRF-210

## PORTABOQUILLA ARTICULADO 1/4 CON ACOPLE MACHO

Permite el uso de boquillas de pulverización y regular su orientación durante la aplicación de agroquímicos. Gracias a su sistema articulado, permite ajustar el ángulo de aspersión con precisión, facilitando una mejor cobertura del cultivo y adaptándose a diferentes alturas, posiciones y necesidades de aplicación.

El acople macho 1/4" asegura una conexión firme y compatible con lanzas y líneas de fumigación, ayudando a mejorar la eficiencia, reducir desperdicios y optimizar el control del rociado en trabajos agrícolas.



Cód: SIRF-1028



Cód: SIRF-1029

## PORTABOQUILLA ARTICULADO 1/4 CON ACOPLE HEMBRA

El Portaboquilla articulado 1/4 con acople hembra de Sirfran se utiliza para montar boquillas de pulverización directamente sobre salidas roscadas macho del equipo, funcionando como un punto de unión estable y regulable dentro del sistema de fumigación.

Su articulación integrada permite variar la dirección del chorro sin desmontar la boquilla, lo que resulta clave para ajustar el patrón de aplicación en zonas específicas del cultivo. El acople hembra 1/4" facilita la instalación en lanzas, barras o extensiones con rosca macho, asegurando firmeza, sellado confiable y facilidad de ajuste, contribuyendo a una aplicación más precisa, adaptable y eficiente según las condiciones de trabajo.



Cód: SIRF-1090



Cód: SIRF-1091

## MANGUERA FUMIGACION PULVEPRESS

Ofrece una excelente resistencia a la presión, al desgaste y a los productos químicos utilizados en aplicaciones de fumigación. Su construcción robusta garantiza flexibilidad y durabilidad, permitiendo un manejo cómodo sin deformaciones ni estrangulamientos durante el uso continuo.

En Ecuador es usada principalmente en aplicaciones agrícolas, donde se requiere resistencia, flexibilidad y trabajo a presión. Es común en banano, cacao, palma africana, maíz, caña de azúcar, flores y hortalizas, tanto para fumigación foliar como para aplicaciones dirigidas al suelo.



Cód. 8 mm: SIRF-191 Cód. 10 mm: SIRF-189L  
Cód. 12 mm: SIRF-195



Cód: SIRF-425

## FILTRO ANTIGOTA 3/8 AZUL

Retiene impurezas y partículas sólidas dentro del sistema de fumigación, protegiendo la boquilla y los componentes internos del equipo. Además, su función antigoteo evita que el líquido siga saliendo una vez que se corta la presión, lo que permite aplicaciones más limpias, controladas y precisas, reduciendo desperdicios y manchas indeseadas en el cultivo.

Este filtro contribuye a mejorar la uniformidad de la pulverización, prolongar la vida útil del equipo y optimizar el uso de agroquímicos en trabajos agrícolas.



Cód: SIRF-313

## BOQUILLA RAJILLA PLASTICO 110 NARANJA

Ideal para realizar pulverizaciones de abanico plano con ángulo de 110° y son ideales para lograr una distribución uniforme del producto sobre superficies amplias. Está especialmente indicada para aplicaciones de herbicidas, fertilizantes líquidos y tratamientos dirigidos, donde se requiere cobertura homogénea y control del solape.

Su fabricación en plástico resistente ofrece buena durabilidad frente a productos químicos, mientras que el color naranja facilita la identificación rápida del tipo de boquilla y su caudal dentro del sistema, contribuyendo a una aplicación más precisa, eficiente y ordenada en las labores agrícolas.



SIRF-434

## BOQUILLA RAJILLA PLASTICO CON ADAPTADOR

Realiza aplicaciones de pulverización en abanico plano, permitiendo una distribución uniforme y controlada del producto sobre el cultivo o el suelo. El adaptador integrado facilita su instalación directa en distintos portaboquillas o conexiones, aportando mayor versatilidad y rapidez en el montaje.

Está especialmente indicada para herbicidas, fertilizantes líquidos y aplicaciones dirigidas, donde se busca precisión en el patrón de aspersión, buen solape y reducción de desperdicios, contribuyendo a una aplicación más eficiente y consistente en trabajos agrícolas.







## BOQUILLA ATR 80° TUBULENCA CERÁMICA

Producen una pulverización en cono hueco de alta calidad, ideal cuando se requiere excelente cobertura y penetración del producto en el follaje. Su diseño de turbulencia interna genera gotas finas y bien distribuidas, lo que las hace especialmente eficaces en la aplicación de fungicidas, insecticidas y tratamientos foliares, donde el contacto con hojas, tallos y zonas internas de la planta es clave.

Al estar fabricadas en cerámica, ofrecen una altísima resistencia al desgaste, manteniendo el caudal y el patrón de pulverización estables por mucho más tiempo, lo que se traduce en mayor precisión, menor variación en la aplicación y una vida útil superior incluso en trabajos intensivos y prolongados.

# ALBUZ

COLOR	CÓDIGO	20 bar	CARACTERÍSTICAS:
 BLANCA	SIRF-408	0,52 l/min	<ul style="list-style-type: none"> <li>Boquilla de cono hueco con ángulo de 80°.</li> </ul>
 LILA	SIRF-348	0,70 l/min	<ul style="list-style-type: none"> <li>Cono hueco que produce gotas finas.</li> </ul>
 MARRON	SIRF-349	0,93 l/min	<ul style="list-style-type: none"> <li>Las características de las boquillas ATR permiten trabajar con alta presión conservando la precisión sin deformarse.</li> </ul>
 AMARILLA	SIRF-353	1,44 l/min	<ul style="list-style-type: none"> <li>Desmontaje rápido para limpiarla fácilmente.</li> </ul>
 NARANJA	SIRF-354	1,94 l/min	<ul style="list-style-type: none"> <li>Homologación de la BBA (organismo alemán).</li> <li>Posibilidad de montaje sobre rampas a partir de 3 bar.</li> <li>Enganche perfecto con la cámara de turbulencia y presión del caudal obtenido gracias al pulimento de las partes de la cerámica.</li> </ul>



**Sirfran**  
PULVERIZADORES Y ACCESORIOS



# solo<sup>®</sup>

Los productos SOLO son, desde siempre, la mejor opción por muchas razones. Esto comienza en el desarrollo, que tiene una estrategia clara y que se centra en las necesidades de los usuarios.

Estas ideas constituyeron la base del primer motor-rocador de mochila del mundo en 1950. Este fue una pequeña revolución en los viñedos de Stuttgart y, poco después, en las plantaciones y cultivos de plantas de todo el mundo.

Los primeros clientes de esta nueva generación de equipos por aquel entonces quedaron sorprendidos por el alivio en el trabajo que estos equipos constituyeron. Por fin era posible trabajar «solo». Los pulverizadores y atomizadores son la mejor opción por su alta calidad y la longevidad derivada de ella. Los productos SOLO de los años 50 y 60 se siguen utilizando hasta la fecha.

Por ello, trabajamos cada día para que nuestra tecnología de pulverización móvil para la protección, limpieza y desinfección de plantas goce de la mejor reputación en todo el mundo. Los productos SOLO son la mejor opción, sobre todo por su atractiva relación calidad-precio.

Seguro que encontrará el producto SOLO adecuado para el cuidado de cultivos y las necesidades que tiene el productor en el Ecuador.

Visita la  
Galería  
Digital

Escanea el  
código QR





**Solo**  
PORT 423  
MAX

Solo

# solo<sup>®</sup>

## // FUMIGACIÓN



La enorme capacidad de pulverización y el bajo peso como características clásicas de rendimiento de los aparatos SOLO para una protección de los cultivos económica y respetuosa con el medio ambiente en todos los cultivos y plantaciones de todo el mundo.



## NEBULIZADORA 466 EVOLUTION

- Posee un potente motor de 2 tiempos de 66,5 cc con tecnología moderna un bajo nivel de ruido y emisiones de gases de escape.
- Carburador de membrana y un cómodo sistema para llevar el atomizador en la espalda garantizan una gran comodidad de trabajo.
- Es uno de los equipos más ligeros y compactos de este rango de potencia en todo el mundo.

Diseñado para producir una niebla fina de líquidos que permite cubrir grandes áreas de forma eficiente con un alcance de alrededor de 11 metros, además de un tanque de líquido de 14 litros y un diseño ergonómico de mochila para uso cómodo en agricultura, control de plagas o sanitización.

- Gran boca de llenado y limpieza con tamiz de acero inoxidable.
- Gran alcance gracias a una alta velocidad de salida de aire y boquillas optimizadas.
- Depósito con un gran volumen de plástico resistente a los rayos ultravioletas. Como el depósito es transparente, el nivel de llenado se puede ver bien.

Cód: SOLO-46603

CILINDRADA (cc)	POTENCIA (HP)	PESO (Kg)	CAP. TANQUE QUÍMICO (L)
66.5	2.8	10	14

 PRODUCTO ALEMÁN



# NEBULIZADORA 423 EVOLUTION

- A nivel mundial, el modelo SOLO 423 es sinónimo de un atomizador sólido y fiable y el número 1 en ventas a nivel mundial.
- Cuenta con un potente motor de 2 tiempos de 72,3 cm3 y 3 kW, uno de los más potentes del mercado.
- El diseño de mantenimiento fácil del atomizador, caracterizado por su larga vida útil, ha sido probado durante años.

Este modelo de nebulizadora es de alto rendimiento, diseñado para profesionales que buscan eficiencia, potencia y confort en la aplicación de productos para el cuidado y protección de sus cultivos.

- Gran boca de llenado y limpieza con tamiz de acero inoxidable.
- Gran alcance de hasta 12 metros gracias a una alta velocidad de salida de aire y boquillas optimizadas.
- Depósito con un gran volumen de plástico resistente a los rayos ultravioletas. Como el depósito es transparente, el nivel de llenado se puede ver bien.



Cód: SOLO-42318



CILINDRADA (cc)	POTENCIA (HP)	PESO (Kg)	CAP. TANQUE QUÍMICO (L)
72.3	4.02	11.9	14

# NEBULIZADORA 423 EVOLUTION MAX

Este modelo es similar al modelo 423 Evolution en sus características técnicas y se diferencian principalmente en el tamaño capacidad del tanque de 18 litros y la consecuente mayor autonomía del modelo Evolution MAX, ideal si necesitas menos recargas y trabajar áreas más grandes sin detenerte.

Cód: SOLO-42319



CILINDRADA (cc)	POTENCIA (HP)	PESO (Kg)	CAP. TANQUE QUÍMICO (L)
72.3	4.02	12	18



# DISPERSADOR DE GRANOS 421



Semillas, fertilizantes, cal granulada para el césped, comida para pájaros, comida para ganado, comida para caza salvaje, arena, etc. Está diseñado para utilizarse durante todo el año.

El plato de distribución de giro se acciona mediante una manivela y garantiza una distribución transversal del granulado muy precisa por la superficie. El mezclador integrado permite mezclar bien el material del depósito. Permite dispersar hasta 9 litros de material granulado sobre suelos irregulares donde, por ejemplo, una unidad con ruedas no funcionaría óptimamente. La dirección de esparcido se puede ajustar al igual que la cantidad de pulverizado.

El esparcidor se cuelga al cuello mediante un arnés ajustable individualmente.



Dirección regulable de lanzamiento

Engranaje helicoidal encapsulado con ruedas dentadas de metal



Cómodo cinturón de transporte

Soporte sólido y forma ergonómica



Cód: SOLO-42101



CAPACIDAD TANQUE QUÍMICO (L)	PESO (Kg)
9	2,5





## PULVERIZADOR A BATERÍA 441

- Batería intercambiable de iones de litio con hasta 170 minutos de funcionamiento continuo con solo dos horas de tiempo de carga.
- La potente y duradera bomba eléctrica proporciona una presión de trabajo de 2,5 bares.
- El depósito de 16 l con el soporte se ha inspirado en la anatomía de la columna vertebral del ser humano.

Mediante sus potentes accionamientos eléctricos, son la elección adecuada cuando hay que pulverizar en espacios cerrados con grandes superficies a tratar. Gracias a ellos, en los invernaderos no hay que renunciar a trabajar de forma eficaz y a gran rendimiento. Por supuesto, los pulverizadores a batería también dan lo mejor de sí al aire libre.

- Depósito de forma ergonómica fabricado en plástico resistente a los rayos UV con manillar portante integrado y escala de nivel de llenado en alto relieve.
- Boquillas profesionales para cada aplicación, juntas resistentes y varilla de pulverizado de plástico prácticamente irrompible.
- Batería de iones de litio de alto rendimiento, sin mantenimiento, con células de marca de alta calidad y cargador externo.

Cód: SOLO-44103



PRODUCTO ALEMÁN



PARA USO EN AGRICULTURA



PARA USO EN FORESTAL



PARA USO EN JARDINERÍA

CAPACIDAD TANQUE QUÍMICO (L)	PESO (Kg)	AUTONOMÍA DE BATERÍA	PRESIÓN MÁXIMA bar (Psi)
16	3,8	170 minutos	2,5 (36,25)



## PULVERIZADOR MANUAL 435

- Impresionante potencia de pulverización con dos boquillas de serie.
- Gran boca de llenado y de limpieza y Tubo flexible largo con cubierta trenzada para un mayor alcance.
- Válvula manual práctica con conexión para manómetro para una cantidad de pulverizado que se puede dosificar de forma exacta.

Impresionante capacidad de pulverización, ligera y, por otra, su durabilidad son solo razones suficientes para elegir este pulverizador de mochila SOLO, para trabajar más tiempo sin cansarse.

- alanca de bomba plegable (Comfort/Pro), montaje individual de la palanca de la bomba para personas diestras o zurdas.
- Depósito robusto de 5 litros, varilla de pulverizado de 50 cm y boquilla de chorro plano y de cono hueco SOLO.
- Plásticos de alta calidad resistentes a los rayos UV, depósito sin presión mediante cámara de aire incorporado, arcos de nivel de llenado y buena visibilidad del nivel de llenado de la cantidad de producto de pulverización.

Cód: SOLO-43521



PRODUCTO ALEMÁN



PARA USO EN AGRICULTURA



PARA USO EN FORESTAL



PARA USO EN JARDINERÍA

CAPACIDAD TANQUE QUÍMICO (L)	PESO (Kg)	PRESIÓN MÁXIMA bar (Psi)
20	5	6 (87,02)

# PULVERIZADOR MANUAL 461

- Práctico cinturón de transporte y varilla flexible de pulverizado para cargas mecánicas elevadas.
- Bomba de pistón de gran tamaño: la presión de trabajo se genera con pocos bombeos.
- Depósito transparente del pulverizador a presión para poder ver bien el nivel de llenado del líquido de pulverización de polietileno con resistencia a los rayos UV.

Se pueden llevar a hombros desde hace mucho tiempo populares y han demostrado su eficacia tanto en jardines privados como en la conservación de paisajes. Pueden guardarse en poco espacio y siempre están listos para su uso inmediato cuando sea necesario. Dependiendo del tamaño del jardín, hay disponibles diferentes volúmenes de depósitos.

- La válvula de seguridad de sobrepresión se encarga de que se produzca una compensación automática si la presión del depósito es demasiado grande.
- Depósito robusto de 5 litros, varilla de pulverizado de 50 cm y boquilla de chorro plano y de cono hueco SOLO.
- Posee un compartimento práctico para guardar la boquilla.



PRODUCTO ALEMÁN

Cód: SOLO-46101



CAPACIDAD TANQUE QUÍMICO (L)	PESO (Kg)	PRESIÓN MÁXIMA bar (Psi)
5	1,5	3 (43,51)

# PULVERIZADOR MANUAL 202

- Los pulverizadores manuales son los ayudantes económicos e indispensables para una amplia gama de aplicaciones en el hogar.
- Posee una boquilla ajustable con gran apertura para la protección del cuidado de plantas en cualquier entorno.
- Depósito altamente resistente fabricado en plástico resistente a los rayos UV con gran apertura de llenado y limpieza y escala de llenado en relieve. Las patas de apoyo proporcionan estabilidad y evitan que el aparato vuelque.

Pulverizador manual a presión económico sin sacrificar la eficacia de la bomba y el manejo. Depósito de 2 litros con una gran apertura. Para la protección y el cuidado de plantas en el hogar, terrazas, balcones o invernaderos.

- Válvula de sobrepresión automática, accionada manualmente para el alivio de la presión.
- Unidad de bombeo grande, altamente eficiente y totalmente cerrada con un robusto pomo de bomba.
- Cómoda palanca de desbloqueo con corredera de bloqueo para la función de pulverización continua.



PRODUCTO ALEMÁN

Cód: SOLO-20201



CAPACIDAD TANQUE QUÍMICO (L)	PESO (Kg)	PRESIÓN MÁXIMA bar (Psi)
2	0,5	3 (43,51)

# FLOWZONE®

FlowZone en fumigación agrícola representa una nueva generación de equipos de aplicación, enfocada en reemplazar los sistemas tradicionales de bombeo manual o a combustión por tecnología eléctrica avanzada, ofreciendo mayor control, comodidad y eficiencia para el agricultor moderno.

En primer lugar, la marca FlowZone se asocia con el uso de bombas eléctricas de alto rendimiento, capaces de mantener una presión constante y regulada, lo que se traduce en aplicaciones más uniformes y precisas. A diferencia de los equipos manuales, no depende del esfuerzo del operador, y frente a los equipos a gasolina, elimina vibraciones, ruido excesivo y emisiones.

En términos de ergonomía y productividad, FlowZone significa menos fatiga y más rendimiento diario. Sus fumigadoras están diseñadas como mochilas balanceadas, con controles intuitivos y autonomía suficiente para jornadas completas, permitiendo al operador concentrarse en la correcta aplicación del producto y no en el funcionamiento del equipo.

Desde el punto de vista técnico, la marca destaca por su versatilidad de presión y caudal, lo que permite trabajar desde aplicaciones de baja presión (herbicidas, fertilizantes foliares) hasta trabajos de mayor exigencia como control de plagas en cultivos densos, frutales o invernaderos, con un mismo equipo.

Finalmente, en el contexto de la fumigación agrícola actual, FlowZone simboliza eficiencia, innovación y sostenibilidad, alineándose con prácticas agrícolas más limpias y precisas, reduciendo desperdicio de producto, mejorando la cobertura y elevando el estándar profesional de aplicación en el campo.

Visita la  
Galería  
Digital

Escanea el  
código QR





FLOWZONE  
CYCLONE 3

FLOWZONE®

FUMIGACIÓN



Los pulverizadores a batería FlowZone destacan por llevar la fumigación a un nivel superior en eficiencia, comodidad y precisión. Gracias a su sistema de alto rendimiento, ofrecen presión constante y un caudal uniforme durante toda la aplicación, eliminando el bombeo manual y reduciendo la fatiga del operador en labores profesionales de protección y nutrición vegetal.

## TYPHOON 3

- Incluye una gama de boquillas de conexión rápida, incluyendo una boquilla de abanico de 40 grados, una boquilla de abanico de 110 grados, una boquilla de nebulización ajustable y una boquilla de chorro de aguja de cero grados.
- Viene equipado con un dial de control de presión variable de cinco configuraciones.
- Capaz de pulverizar hasta 10 metros con presiones de hasta 115 psi y una duración de batería de hasta tres horas con una sola carga.

El pulverizador de mochila a batería FlowZone Typhoon 3.0 es la nueva generación de pulverizadores de FlowZone. Este modelo ofrece mayor resistencia a los impactos y al agua, manguera desmontable, fundas para varillas con cierre de cuña, un diseño de tanque completamente nuevo, indicadores de líquido mejorados, electrónica interna sellada y mayor facilidad de mantenimiento.

- Batería recargable de iones de litio de 18 V/5,2 Ah, compartimento de batería impermeable y 3 horas de tiempo de pulverización.
- Pistola rociadora estilo hidrolavadora con accesorios de conexión rápida, conectores de latón de alta calidad, filtro de entrada y la canasta coladora que evitan obstrucciones en el sistema.
- Manguera negra resistente a los rayos UV y con la capacidad de aplicación de de 8 metros de distancia.
- Sistema de mochila ComfortStraps, 5 configuraciones de presión variables y un rango de presión de 8 psi a 115 psi.

Cód: FZN-FZVAAK-3



VOLTAJE (V)	BATERIA (Ah)	TIEMPO DE CARGA (min)	T. TRABAJO ALTA VELOCIDAD(min)	T. TRABAJO BAJA VELOCIDAD(min)	PESO (Kg)	CAP. TANQUE QUÍMICO (L)
18	5.2	120	120	180	7.2	16

# CYCLONE 3

- Mantiene presión estable durante toda la descarga y con una autonomía de 2 horas de trabajo continuo y más de 215 litros aplicados por carga, el operador cubre más superficie en menos tiempo.
- Gracias a su set de boquillas intercambiables y control de presión, el se adapta fácilmente a aplicaciones de de productos en el agro.
- El sistema de mochila ergonómica, la bomba de diafragma y los componentes de alta durabilidad hacen que este modelo sea ideal para aplicaciones agrícolas, sanitarias y de mantenimiento intensivo.

Ideal para uso frecuente y profesional. Frente a equipos tradicionales, el CYCLONE 3 mantiene presión constante durante toda la jornada y permite trabajar con mayor precisión, mejor cobertura, menor desperdicio de producto y mayor eficiencia por hectárea, garantizando una dosificación homogénea del producto y una cobertura más eficiente del cultivo..

Puede operar de forma continua hasta 2 horas y alcanzar una distancia de pulverización de hasta 7 metros.

- Cuenta con un sistema de presión regulable de hasta 60 PSI, lo que permite adaptar la aplicación según el tipo de producto, cultivo o tarea
- Incorpora ComfortStraps™ acolchados, depósito balanceado de 16 litros, y una estructura pensada para jornadas prolongadas, reduciendo la fatiga del operador y mejorando la eficiencia en campo.
- Utiliza una bomba de diafragma de uso estándar, accionada por batería de ion-litio, asegura caudal constante y reduce el desgaste mecánico.



Cód: FZN-FZVAAJ-3



VOLTAJE (V)	BATERIA (Ah)	TIEMPO DE CARGA (min)	AUTONOMÍA (min)	PRESIÓN DE TRABAJO (PSI)	PESO (Kg)	CAP. TANQUE QUÍMICO (L)
18	2.6	120	120	7 - 60	5.4	16

# ZEPHYR

- Es un pulverizador altamente eficiente, apto para la aplicación de agua, fertilizantes, herbicidas, fungicidas, pesticidas, limpiadores y desinfectantes.
- Funciona con batería de ion-litio de 18 V, lo que permite una pulverización constante, sin esfuerzo manual y con mayor precisión que un pulverizador tradicional.
- Puede operar de forma continua hasta 2 horas y pulverizar más de 90 litros por carga, alcanzando distancias superiores a 6 metros.

Es un pulverizador a batería diseñado para usuarios que buscan eficiencia, ligereza y precisión, con un consumo energético controlado y un diseño compacto ideal para aplicaciones profesionales livianas y continuas. Es una excelente referencia cuando se evalúan alternativas para jardinería, mantenimiento agrícola, control sanitario y aplicaciones técnicas donde no se requiere alta presión, pero sí uniformidad y autonomía.

- Garantiza una pulverización uniforme durante toda la jornada, sin caídas de presión y con una sola carga permite cubrir grandes superficies con más de 90 L pulverizados.
- Al trabajar con presión moderada y caudal controlado, el equipo es más liviano, silencioso y fácil de operar durante largas jornadas con un excelente equilibrio entre volumen y peso.

Este modelo incluye 4 boquillas estilo TeeJet (ajustable, abanico de 45°, abanico de 80° y chorro puntual de 0°) son adaptables a una variedad de proyectos desde paisajismo hasta control de plagas, desinfección.



Cód: FZN-FZSATJ-3



VOLTAJE (V)	BATERIA (Ah)	TIEMPO DE CARGA (min)	AUTONOMÍA (min)	PRESIÓN DE TRABAJO (PSI)	PESO (Kg)	CAP. TANQUE QUÍMICO (L)
18	2.6	120	120	40	6.3	16



## TORNADO

- Entrega una presión constante de 45 PSI, lo que garantiza una aplicación uniforme desde el inicio hasta el final del trabajo, sin caídas de rendimiento ni esfuerzo físico del operador.
- Posee un tanque de 16 litro que permite cubrir más área con menos recargas, incrementando la productividad diaria.
- El diseño tipo mochila, con arnés ergonómico y lanza liviana, mejora significativamente la comodidad del operador.

Es un pulverizador de mochila altamente eficiente, diseñado para la aplicación de productos solubles en agua como fertilizantes, pesticidas y productos de limpieza. Funciona con una batería de ion-litio de 18V, ofreciendo entre 2 y 3 veces más eficiencia que un pulverizador manual tradicional.

- Funciona con una batería de ion-litio de 18V, lo que le permite ser 2 a 3 veces más eficiente que un pulverizador manual tradicional.
- El equipo ofrece hasta 2 horas de trabajo continuo por carga y un alcance de pulverización de hasta 6 metros, garantizando una cobertura uniforme y constante.
- Utiliza una bomba de diafragma, lo que mejora la durabilidad y reduce el mantenimiento.

Cód: FZN-SMSASM-2



VOLTAJE (V)	BATERIA (Ah)	TIEMPO DE CARGA (min)	AUTONOMÍA (min)	PRESIÓN DE TRABAJO (PSI)	PESO (Kg)	CAP. TANQUE QUÍMICO (L)
18	2.6	120	120	45	5.4	16

## ACCESORIOS



## BRAZO DE PULVERIZACIÓN

El conjunto de brazo incluye 4 boquillas estilo TeeJet® 11005 (con válvulas de retención de 5 psi), una varilla de fibra de carbono de 18 pulgadas y una pistola rociadora en línea, lo que permite a los aplicadores rociar franjas de 84 pulgadas.

Permite a los aplicadores pulverizar en franjas de pulverización de 84 pulgadas. Cada carcasa de boquilla contiene una válvula de retención de 5 psi, lo que permite la aplicación del producto sin goteo.

Todos los componentes funcionan en conjunto con conexiones roscadas y sellos de nitrilo, por lo que el giro o balanceo del brazo de pulverización es limitado mientras está en uso.

Cód: FZN-FZAAQZ



## BOQUILLA AJUSTABLE 5 EN 1

Esta boquilla de conexión rápida tiene un peso total de 3,5 onzas/0.22 libras, lo que minimiza la fatiga del aplicador. Cambie entre los siguientes 5 patrones de pulverización diferentes solo girando la boquilla:

- Corriente de pin de 0 grados,
- Ventilador de 25 grados
- Ventilador de 40 grados
- Ventilador de 110 grados
- Cono

Cód: FZN-FZAALV

# BRAZO DE PULVERIZACIÓN

Esta boquilla rocía un patrón de abanico plano en un ángulo de 25°. Ideal para la aplicación de disolventes químicos a base de agua o aceite.

La conexión rápida facilita el cambio de boquillas en campo sin herramientas, optimizando tiempos de trabajo y mejorando la eficiencia operativa. Además, su aplicación focalizada la hace perfecta para tratamientos localizados, desinfección, control de plagas y aplicaciones técnicas donde se requiere exactitud, seguridad y ahorro de insumos.



Cód: FZN-FZAAAQ

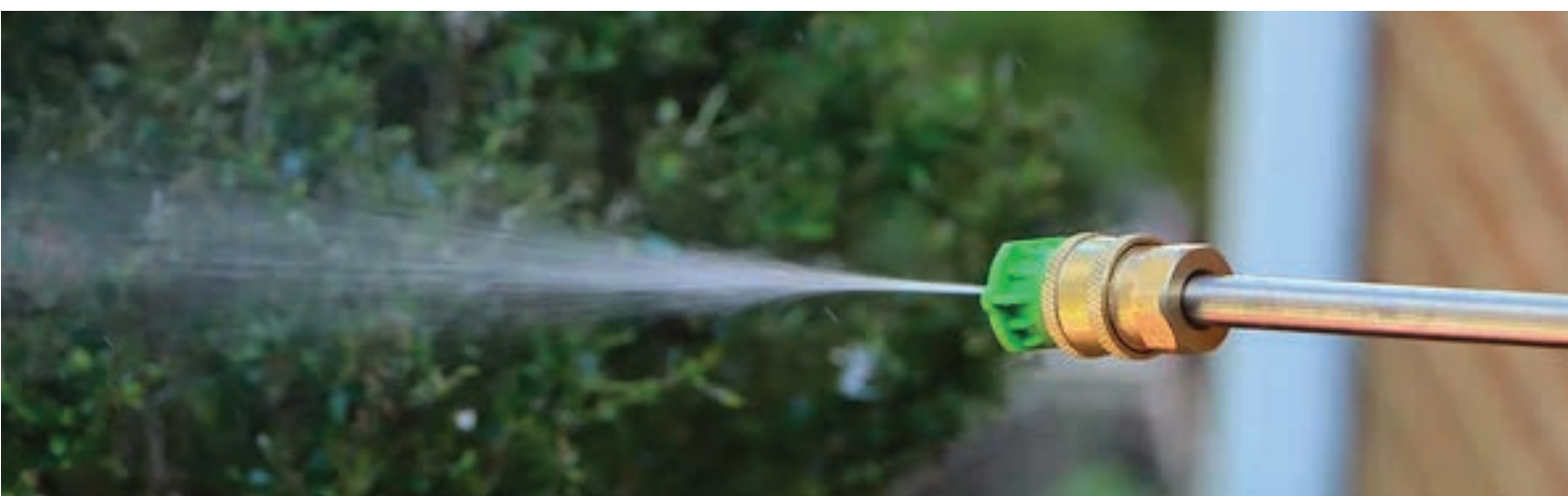



La artesanía precisa es nuestra historia, el enfoque internacional es nuestra naturaleza, la investigación de la calidad de los productos y la eficiencia del servicio es nuestra filosofía. Innovamos y buscamos la excelencia desde 1959.

Marca líder en el desarrollo de equipos de pulverización y bombas de alta precisión. Durante décadas, COMET ha sido el aliado ideal de agricultores y profesionales, ofreciendo herramientas diseñadas para superar los desafíos del campo, maximizar la productividad.

Los productos de COMET, son fabricados con tecnología italiana y están diseñados para garantizar precisión en la aplicación de productos. Esto no solo reduce costos operativos, sino que también mejora la calidad de las cosechas, algo crucial en cultivos como banano, cacao, palma africana y flores.

Gracias a su diseño robusto y materiales de alta calidad, soportan largas jornadas de trabajo y condiciones climáticas adversas. Esto es especialmente importante en regiones del Ecuador con climas húmedos o terrenos irregulares. Para el productor, esta confiabilidad se traduce en menos interrupciones, mayor eficiencia y mejores resultados en cada cultivo.

El productor ecuatoriano tiene a su disposición herramientas diseñadas para potenciar su trabajo, aumentar la productividad y proteger la calidad de sus cultivos. Al elegir COMET, los agricultores no solo adquieren equipos de alto desempeño, sino también la tranquilidad de contar con una marca confiable y una red de soporte técnico dedicada a su éxito.

COMET es, sin duda, la solución ideal para potenciar la agricultura en Ecuador.

**Visita la  
Galería  
Digital**

Escanea el  
código QR







## FUMIGACIÓN



Su alta presión de trabajo y su tecnología de punta, le permiten ofrecer máxima eficiencia y durabilidad. Incorporan materiales resistentes al desgaste y la corrosión, ideales para trabajar con fertilizantes y productos fitosanitarios que requieren cubrir zonas amplias y una atomización fina, Ideales para una amplia variedad de cultivos que requieren tratamientos especializados y una aplicación precisa en Ecuador.

## BOMBAS DE MEMBRANA

### APS-51



- Posee una válvula de limitación o regulación de la presión que hace refluir el líquido bombeado hacia el conducto de by-pass, impidiendo que se produzcan presiones peligrosas.
- Fabricada con materiales de alta calidad y resistencia para trabajar con una amplia variedad de insumos agrícolas.
- Fácil acceso a las piezas internas, lo que facilita el mantenimiento y reduce tiempos de inactividad.

La bomba de membrana APS 51 está diseñada para aplicaciones agrícolas que requieren una pulverización de alta precisión y un rendimiento confiable en los cultivos de mediana y gran escala.

- Es perfecta para aplicar productos agrícolas de manera uniforme, garantizando una protección óptima en los cultivos.
- Puede manejar un flujo considerable de líquido a alta presión, lo que la hace eficiente para cubrir grandes áreas en menos tiempo.
- Muy útil en cultivos que requieren precisión en la aplicación para evitar el desperdicio de insumos y garantizar resultados efectivos.

Cód: COM-6090022



Succión  $\uparrow$   $\varnothing$  35  
Entrega  $\uparrow$  1 x  $\varnothing$  10  
1 x G 3/4"



PRESIÓN MÁXIMA bar (Psi)	PESO (Kg)	VELOCIDAD ROTACIÓN DEL EJE (RPM)	CAUDAL MÁXIMO (l/min)
40 (580)	16.4	550	53.9



Ingresar para más información



# APS-41

- Fabricada con materiales de alta resistencia para trabajar con líquidos usados en la agricultura.
- Puede conectarse a motores de combustión o eléctricos, ajustándose fácilmente a las necesidades del usuario.
- Cuenta con una válvula de seguridad y protección de toma de fuerza que garantizan la seguridad y el buen funcionamiento del equipo.

La bomba de membrana APS 41 es ideal para aplicaciones agrícolas e industriales que requieren una pulverización eficiente y confiable en el manejo de cultivos a mediana escala.

- Usada en cultivos que requieren precisión y uniformidad en la aplicación de productos.
- Ideal para procesos de fertilización y tratamiento de plagas mediante la pulverización de productos agrícolas en áreas específicas de cultivos.
- Garantiza una pulverización eficiente y uniforme en todo tipo de cultivo, incluso aquellos de gran altura o difícil acceso.

Cód: COM-61140001

 **PRODUCTO ITALIANO**

Succión  Ø 25  
Entrega  1/2" M



PRESIÓN MÁXIMA bar (Psi)	PESO (Kg)	VELOCIDAD ROTACIÓN DEL EJE (RPM)	CAUDAL MÁXIMO (l/min)
40 (580)	10	550	41



Ingresar para más información

## ACCESORIOS



BOMBA	CÓDIGO	DESCRIPCIÓN
APS-41	COM-12040457	MANDO GEMINI APS41



BOMBA	CÓDIGO	DESCRIPCIÓN
APS-51	COM-12040461	MANDO SIRIUS APS51
	COM-28030204	KIT CONEXIÓN APS51 SIRIUS



BOMBA	CÓDIGO	DESCRIPCIÓN
APS-41	COM-50260245	KIT MANTENIMIENTO APS41



BOMBA	CÓDIGO	DESCRIPCIÓN
APS-51	COM-50260084	KIT MANTENIMIENTO APS51



CÓDIGO	DESCRIPCIÓN
COM-50050216	KIT REDUCTORA 4T EJE 3/4
COM-50050221	KIT REDUCTORA 4T EJE 1

# Caudal

Caudal es una marca especializada en soluciones de riego y conducción de agua que destaca por su enfoque técnico, su confiabilidad y su clara orientación al sector agrícola y profesional. Con una trayectoria sólida en el mercado, ha desarrollado un portafolio de productos diseñado para responder a las exigencias reales del campo.

Su amplia gama de tuberías, mangueras y accesorios, pensados para distintos sistemas de riego como goteo, aspersión y conducción a presión. Cada producto está fabricado bajo estrictos estándares de calidad, lo que garantiza resistencia al uso intensivo, a la presión constante y a las condiciones ambientales más extremas, como radiación solar, humedad y variaciones de temperatura.

La marca pone un fuerte énfasis en la eficiencia hídrica, un aspecto clave para la agricultura moderna. Sus soluciones permiten una distribución uniforme del agua, reduciendo pérdidas y optimizando el consumo, lo que se traduce en mejores rendimientos productivos y en un uso más responsable de los recursos.

Sus productos son utilizados tanto en agricultura intensiva como extensiva, viveros, horticultura, fruticultura y proyectos de riego técnico. Esta adaptabilidad hace que la marca sea valorada no solo por productores agrícolas, sino también por instaladores y técnicos que requieren soluciones confiables y fáciles de integrar en distintos sistemas.

El desarrollo de productos eficientes y duraderos la posiciona como una marca de referencia para quienes buscan maximizar el desempeño de sus sistemas de riego y asegurar una gestión del agua más eficiente, rentable y sostenible a largo plazo.



Visita la  
Galería  
Digital

Escanea el  
código QR





# Caudal

## RIEGO



Diseñadas para ofrecer un flujo de agua preciso y eficiente en todo tipo de sistemas de riego agrícola. Fabricadas con materiales de alta calidad y resistentes a la presión, a los rayos UV y a las condiciones ambientales variables del campo, las tuberías Caudal garantizan una larga vida útil. Su excelente uniformidad hidráulica permite una distribución homogénea del agua.



## CINTA RIEGO S200 TURBULENTO

16MM X 0,2MM 1,6 L/H 0,2M ROLLO 2500M

Ofrece una solución eficiente, económica y fiable en sistemas de riego localizado, especialmente en cultivos extensivos y de ciclo corto. Fabricada con materiales de alta calidad y excelente uniformidad, que garantiza una correcta distribución del agua a lo largo de toda la línea, optimizando el uso del recurso hídrico y favoreciendo un desarrollo homogéneo del cultivo.

Su espesor delgado la hace ligera y flexible, facilitando la instalación, el manejo en campo y la reposición al final de la campaña, sin sacrificar resistencia ni desempeño. Es una opción ideal para agricultores que buscan maximizar productividad, reducir costos y mantener un riego preciso y controlado en condiciones exigentes.



ANTI CRACKING

Cód: CAUD-NBS020016020020R2500

## DATOS TÉCNICOS DEL RAMAL

### TUBERÍA CAUDAL® S200 | Ø 16

Modelo	Ø	✂	Pres. trab. max.	KD
	mm	mm	bar	
NBS020016020	16	0,20	1,2	0,09

## DATOS TÉCNICOS DEL GOTERO

### TUBERÍA CAUDAL<sup>®</sup> S200 | CUMPLE CON LA NORMA ISO 9261.

Caudal nominal a 1 bar.

	Dimensiones paso de agua ancho x profundidad x largo	Área filtración	k	x*	Filtración recomendada
l/h	mm	mm			(micrones/mesh)
1,6	0,69 x 0,65 x 40,0	28,20	0,67	0,39	120/130

## LONGITUD MÁXIMA DEL RAMAL

### TUBERÍA CAUDAL<sup>®</sup> S200 | Ø 16

La longitud máxima del lateral se calcula considerando una variación de caudal del 10 %

	Presión Entrada	QMáx	Longitud máxima (m)						
			Espaciado entre goteros (cm)						
l/h	bar	l/h	10	15	20	30	33	40	50
0,7	1,0	0,7	78	105	129	172	183	209	242
	1,5	0,8	80	109	134	179	191	217	253
1,1	1,0	1,1	57	78	96	127	136	154	179
	1,5	1,3	59	80	98	131	139	159	185
1,6	1,0	1,7	46	62	76	102	109	124	144
	1,5	1,9	47	65	80	106	114	130	151
2,0	1,0	2,0	39	53	66	88	94	107	124
	1,5	2,4	40	55	68	91	97	110	128

## APLICACIONES EN CULTIVOS

### TUBERÍA CAUDAL<sup>®</sup> S200 | Ø 16



Lechuga



Brócoli



Cebolla



Tomate



Guisante





## MANGUERA RIEGO PC700AS AUTOCOMPENSANTE ANTISUCCIÓN

116MM X 1,0 MM 2,2L/H 0,3M ROLLO 400M

Esta tubería garantiza un riego preciso y uniforme incluso en terrenos con pendientes, largas líneas de riego o variaciones de presión. Gracias a su sistema autocompensante, cada emisor mantiene un caudal constante, permitiendo que todas las plantas reciban la misma cantidad de agua y fertilizantes desde el inicio hasta el final del tramo.

Su tecnología antisucción evita la entrada de partículas de suelo al detenerse el riego, reduciendo obstrucciones y prolongando la vida útil del sistema. Esta tubería ofrece alta resistencia mecánica y durabilidad, siendo ideal para cultivos permanentes y condiciones de trabajo y ambientales exigentes, donde la confiabilidad y la eficiencia del riego son claves para una producción agrícola sostenible.



Cód: CAUD-NCA070016100030R0400

### DATOS TÉCNICOS DEL RAMAL TUBERÍA CAUDAL® PC700 AS | Ø 16

Modelo			Pres. trab. max.	KD
	mm	mm	bar	
NCA070016100	13,8	1,0	3,5	0,57

### DATOS TÉCNICOS DEL GOTERO TUBERÍA CAUDAL® PC700 AS | CUMPLE CON LA NORMA ISO 9261.

Dentro del rango de presión de trabajo del gotero.

	Rango de presión de trabajo	Dimensiones paso de agua ancho x profundidad x largo	Área filtración	k	x*	Filtración recomendada
l/h	bar	mm	mm			(micrones/mesh)
2,2	0,7 - 4,0	1,08 x 0,88 x 93,5	37,37	2,2	0,0	120/ 130

## LONGITUD MÁXIMA DEL RAMAL TUBERÍA CAUDAL® PC700 AS | Ø 16

Presión mínima en el último gotero del ramal: 0,7 bar.  
Pendiente del terreno: 0 %.

●	Presión Entrada	Longitud máxima (m)							
		Espacio entre goteros (cm)							
l/h	bar	20	30	33	40	50	60	75	100
1,1	2,0	109	154	166	194	231	265	313	386
	3,0	135	190	205	240	286	329	389	480
	4,0	153	216	234	274	326	376	444	549
1,6	2,0	85	120	130	152	181	208	246	304
	3,0	105	149	161	188	224	258	305	377
	4,0	120	169	183	214	256	295	349	431
2,2	2,0	69	98	106	123	147	169	200	247
	3,0	85	121	131	153	182	210	249	307
	4,0	97	137	149	174	208	240	284	351
3,8	2,0	48	68	74	86	103	119	141	174
	3,0	59	84	91	107	128	147	174	216
	4,0	68	96	104	122	146	168	199	247

## APLICACIONES EN CULTIVOS TUBERÍA CAUDAL® PC700 AS | Ø 16

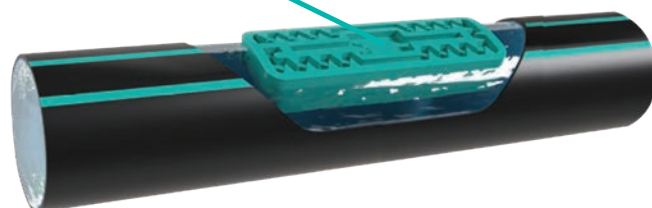
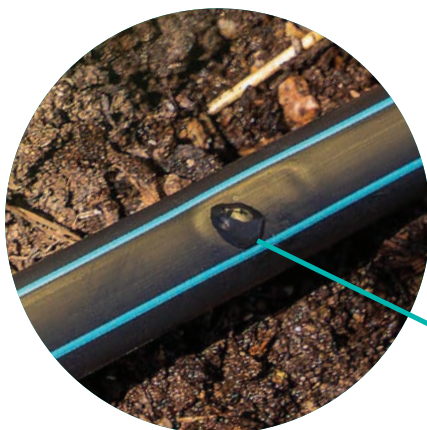

 Pistacho

 Olivo

 Viña

 Jardinería

 Almendro

 Plantas aromáticas



## MANGUERA RIEGO PC700ND AUTOCOMPENSANTE ANTIDRENANTE

16MM X 1,0MM 1,1L/H 0,2M ROLLO 400M

16MM X 1,0MM 1,6L/H 0,2M ROLLO 400M

Está desarrollada para ofrecer un control óptimo del riego en parcelas con desniveles, hileras largas y sistemas de alta exigencia hidráulica. Su tecnología autocompensante garantiza un caudal uniforme en cada gotero, independientemente de las variaciones de presión, logrando una distribución homogénea de agua y nutrientes en todo el cultivo.

El sistema antidrenante evita el vaciado de la tubería al finalizar el riego, asegurando una respuesta inmediata y precisa en cada nuevo ciclo, además de mejorar la eficiencia del sistema. Este modelo asegura larga vida útil y excelente desempeño en cultivos intensivos y permanentes, aportando ahorro de agua, mayor uniformidad productiva y confiabilidad en el riego agrícola.



ANTI  
CRACKING

1,1 L/H Cód: CAUD-NCA070016100030R0400

1,6L/H Cód: CAUD-NCN070016100020R0400-R

### DATOS TÉCNICOS DEL RAMAL TUBERÍA CAUDAL® PC700 ND | Ø 16

Modelo	Ø	✂	Pres. trab. max.	KD
	mm	mm	bar	
NCN070016100	13,8	1,0	3,5	0,57

### DATOS TÉCNICOS DEL GOTERO TUBERÍA CAUDAL® PC700 ND | CUMPLE CON LA NORMA ISO 9261.

Dentro del rango de presión de trabajo del gotero.

l/h	Rango de presión de trabajo	Dimensiones paso de agua ancho x profundidad x largo	Área filtración	k	x*	Presión de cierre	Filtración recomendada
	bar	mm	mm			bar	(micrones/mesh)
1,1	0,7 - 4,0	0,82 x 0,76 x 139	37,37	1,1	0,0	0,15	150/ 100
1,6	0,7 - 4,0	1,06 x 0,85 x 132	37,37	1,6	0,0	0,15	150/ 100

# LONGITUD MÁXIMA DEL RAMAL

## TUBERÍA CAUDAL® PC700 ND | Ø 16

Presión mínima en el último gotero del ramal: 0,7 bar.  
Pendiente del terreno: 0 %.

	Presión Entrada	Longitud máxima (m)								
		Espaciado entre goteros (cm)								
		20	30	33	40	50	60	75	100	
l/h	bar									
	1,1	1,0	58	82	88	103	122	140	165	202
		2,0	109	154	166	194	231	265	313	386
		3,0	135	190	205	240	286	329	389	480
4,0		153	216	234	274	326	376	444	549	
1,6	1,0	46	64	69	81	96	110	129	159	
	2,0	85	120	130	152	181	208	246	304	
	3,0	105	149	161	188	224	258	305	377	
	4,0	120	169	183	214	256	295	349	431	
2,2	1,0	37	52	56	66	78	89	105	130	
	2,0	69	98	106	123	147	169	200	247	
	3,0	85	121	131	153	182	210	249	307	
	4,0	97	137	149	174	208	240	284	351	
3,8	1,0	26	36	39	46	55	63	74	91	
	2,0	48	68	74	86	103	119	141	174	
	3,0	59	84	91	107	128	147	174	216	
	4,0	68	96	104	122	146	168	199	247	

## APLICACIONES EN CULTIVOS

### TUBERÍA CAUDAL® PC700 ND | Ø 16



 Pistacho

 Viña

 Almendro

 Olivo

 Jardinería

 Plantas aromáticas



## MANGUERA RIEGO S500 TURBULENTO

16MM X 0,9MM 2,0L/H 0,3M ROLLO 400M

Diseñada para ofrecer un riego eficiente y confiable en una amplia variedad de cultivos, especialmente en sistemas agrícolas que requieren alta durabilidad. Su sistema turbulento genera un flujo interno que reduce la acumulación de sedimentos y minimiza el riesgo de obstrucciones, garantizando un caudal constante y uniforme a lo largo de toda la línea.

Gracias a su espesor grueso, la manguera S500 proporciona una excelente resistencia mecánica, soportando condiciones exigentes en el campo, varias temporadas de uso y manipulaciones frecuentes. Es una solución ideal para agricultores que buscan eficiencia hídrica, bajo mantenimiento y una larga vida útil en sus sistemas de riego por goteo.



ANTI CRACKING

Cód: CAUD-NES050016090030R0400

### DATOS TÉCNICOS DEL RAMAL

TUBERÍA CAUDAL® S500 | Ø 16

Modelo	∅	✂	Pres. trab. max.	KD
	mm	mm	bar	
NES050016090	13,8	0,90	3,0	0,25

### DATOS TÉCNICOS DEL GOTERO

TUBERÍA CAUDAL® S500 | CUMPLE CON LA NORMA ISO 9261.

Caudal nominal a 1 bar.

💧	k	x*	Filtración recomendada
l/h			(micrones/mesh)
2,0	0,68	0,47	120/130

# LONGITUD MÁXIMA DEL RAMAL

## TUBERÍA CAUDAL® S500 | Ø 16

La longitud máxima del lateral se calcula considerando una variación de caudal del 10%

🔹	Presión Entrada	QMáx	Longitud máxima (m)								
			Espaciado entre goteros (cm)								
			20	30	33	40	50	60	75	100	150
I/h	bar	I/h									
1,0	1,0	1,0	73	99	106	122	143	162	189	229	300
	2,0	1,4	77	105	113	130	152	173	202	245	321
	3,0	1,6	79	109	117	134	158	180	210	255	334
	3,5	1,7	80	110	118	136	160	182	213	259	339
1,6	1,0	1,6	53	72	77	89	104	119	138	168	220
	2,0	2,2	55	76	81	94	110	125	146	178	233
	3,0	2,6	57	78	83	96	113	129	150	183	241
	3,5	2,8	57	78	84	97	114	130	152	185	243
2,0	1,0	2,0	46	62	67	77	90	102	119	145	190
	2,0	2,7	47	64	69	80	94	107	125	152	199
	3,0	3,3	48	66	71	82	96	109	128	156	204
	3,5	3,6	48	66	71	82	97	110	129	157	206
4,0	1,0	4,0	28	39	41	48	56	64	75	91	119
	2,0	5,6	29	40	43	49	58	66	77	94	124
	3,0	6,9	29	40	43	50	59	67	79	96	126
	3,5	7,4	29	40	44	50	59	68	79	97	127
7,0	1,0	7,0	25	34	36	42	49	56	65	80	104
	2,0	9,3	26	36	39	45	53	60	70	86	113
	3,0	10,9	27	37	40	47	55	63	73	89	118
	3,5	11,6	28	38	41	47	56	63	74	91	119

## APLICACIONES EN CULTIVOS

### TUBERÍA CAUDAL® S500 | Ø 16



Viña



Olivo



Maíz



Hortícolas



Frutales de hueso



Jardinería y paisajismo





Es una marca especializada en soluciones integrales para riego agrícola, reconocida por ofrecer un portafolio amplio y técnico orientado a mejorar la eficiencia en la conducción, control y distribución del agua. Su enfoque está puesto en brindar productos confiables, compatibles entre sí y adaptables a distintos sistemas de riego, desde instalaciones simples hasta proyectos agrícolas de mayor escala.

Dentro de su oferta destacan los accesorios para riego, como conectores, adaptadores, válvulas, filtros y componentes de unión, diseñados para garantizar conexiones seguras, buen sellado y fácil instalación. Estos accesorios permiten armar sistemas robustos y ordenados, reduciendo pérdidas de agua y facilitando el mantenimiento en campo, un aspecto clave para el agricultor y el instalador técnico.

GreenPlains también desarrolla soluciones enfocadas en el riego por goteo, con productos pensados para optimizar la aplicación localizada del agua y los fertilizantes. Sus componentes están diseñados para trabajar de manera eficiente en distintas condiciones de presión y calidad de agua, contribuyendo a una distribución más uniforme y a un mejor aprovechamiento del recurso hídrico.

Los productos de esta marca están pensados para integrarse fácilmente con distintos tipos de tuberías y sistemas de riego ya existentes, lo que los convierte en una alternativa práctica tanto para nuevas instalaciones como para ampliaciones, reparaciones o mejoras de sistemas en funcionamiento.

Su línea de accesorios y componentes para riego representa una solución confiable para quienes buscan optimizar el manejo del agua, reducir costos operativos y mejorar el desempeño del sistema de riego en el día a día del campo.



**Visita la  
Galería  
Digital**

Escanea el  
código QR







**RIEGO**



GreenPlains ofrece soluciones integrales para riego agrícola que combinan eficiencia, durabilidad y precisión, abarcando desde sistemas de riego por goteo y microaspersión hasta una amplia gama de accesorios. Su propuesta se enfoca en optimizar el uso del agua y los fertilizantes, asegurar una distribución uniforme incluso en terrenos complejos y reducir costos operativos.



## CINTA GOTEO VIMI

VIMI 16MM X 0,2 MM 1,6 L/H 20 CM

La cinta de riego por goteo VIMI incorpora un innovador emisor plano ultracompacto moldeado, que genera casi nula pérdida de carga. Al ser más pequeño que los emisores convencionales, no solo reduce la fricción del agua dentro de la línea de riego, sino que además facilita la instalación, disminuyendo el riesgo de que el emisor se enganche o se dañe durante el tendido con equipos de instalación.

El diseño de la cinta VIMI minimiza las pérdidas por fricción gracias a su tamaño reducido y a su trayectoria de flujo diseñada de forma exclusiva. En la práctica, esto significa que la cinta VIMI permite alcanzar mayores longitudes por surco, manteniendo al mismo tiempo una alta uniformidad de riego en toda la línea.

Cinta por rollo de 1000 metros - Cód: GREP-5825.0040

Cinta por metros - Cód: GREP-5825.0040-00

**GOTEROS**



## GOTERO AJUSTABLE 0-70 L/H

Este gotero se instala fácilmente en tuberías o microtubos y asegura una distribución uniforme del agua, ayudando a optimizar el uso del recurso hídrico, mejorar el desarrollo del cultivo y reducir desperdicios, alineándose con prácticas de riego eficiente y sostenible.

Su diseño permite ajustar manualmente el flujo de agua, adaptándose a distintas etapas del cultivo, tipos de suelo y necesidades hídricas específicas, lo que lo convierte en una herramienta ideal tanto para agricultura como para viveros, invernaderos y jardinería tecnificada. Fabricado con materiales plásticos de alta resistencia, ofrece buena durabilidad frente a rayos UV, fertilizantes y productos químicos utilizados en fertirrigación.

GREP-1015.007

## GOTERO ALFA

Fabricado con materiales de alta calidad y resistencia a rayos UV y productos químicos, el ALFA PC es ideal para cultivos intensivos, frutales, invernaderos y riego agrícola profesional, contribuyendo a una mayor eficiencia hídrica, mejor uniformidad del cultivo y menores costos operativos a largo plazo.

Está diseñado para ofrecer una distribución de agua precisa y uniforme, incluso en terrenos con pendientes, largas líneas de riego o variaciones de presión. Su diseño interno ayuda a reducir obstrucciones, lo que lo hace confiable para sistemas de fertirrigación y aguas con distintos niveles de filtrado.

**GOTERO 4 L/H Cód: GREP-1011.0004**

**GOTERO 8 L/H Cód: GREP-1011.0008**



4 L/H



8 L/H

## ASPERSORES

### ASPERSOR PLÁSTICO CIRCULO TOTAL 1/2" 2 BOQUILLAS 4,0MM 1,8 MM

Aspersor de impacto plástico ideal para el riego por aspersion de cultivos de campo, huertos y viveros. Diseñado para uso general en sistemas de riego fijo con excelente uniformidad en la distribución del agua.

Sus boquillas plásticas son hasta 5 veces más resistentes al desgaste que las metálicas en condiciones de agua con partículas. Sus resortes y pasador son de acero inoxidable y al operar a baja presión ofrecen mayor eficiencia energética.

Incluye boquillas:



Cód: REP-1560.0601



### ASPERSOR PLÁSTICO SECTORIAL 1/2" BOQUILLA 4,0MM

Sus boquillas plásticas ofrecen una durabilidad muy superior frente al desgaste, incluso trabajando con agua que contiene arena o partículas en suspensión. Incorporan componentes internos de acero inoxidable que garantizan un funcionamiento confiable y una larga vida útil.

Además, su diseño optimizado para trabajar a baja presión permite una aplicación más uniforme y un consumo energético más eficiente.

Incluye boquillas:

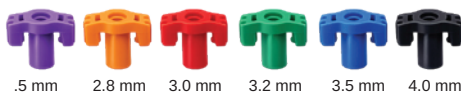

Cód: REP-1595.0501



### ASPERSOR PLÁSTICO SECTORIAL 1/4" BOQUILLA 5,0MM

Diseñado para riego por aspersion en cultivos de campo, huertos y viveros, siendo una solución versátil para sistemas de riego de conjunto sólido. Ofrece una excelente uniformidad en la distribución del agua gracias a su aleta de enderezamiento del chorro integrada, que mejora el alcance y la resistencia al viento a presiones intermedias.

Sus boquillas plásticas, hasta cinco veces más resistentes al desgaste que las metálicas e incorpora muelles y pasador de acero inoxidable con protección lo que garantiza una alta resistencia a la corrosión.

Incluye boquillas:



Cód: REP-1537.0401





Una marca europea con una sólida trayectoria en el desarrollo de soluciones técnicas para el sector agrícola. Desde Portugal, Prilux ha consolidado su propuesta ofreciendo productos diseñados para optimizar el uso del agua, mejorar la productividad de los cultivos y garantizar un funcionamiento estable.

Dentro del riego agrícola, Prilux se especializa en componentes eléctricos y electrónicos aplicados al control, automatización y gestión de sistemas de riego. Sus soluciones permiten a los productores modernizar sus instalaciones, incorporando tecnología que facilita el control preciso de caudales, tiempos de riego y operación de bombas, reduciendo errores operativos y consumo innecesario de recursos.

La marca destaca por la calidad de sus materiales y procesos de fabricación, pensados para ofrecer una larga vida útil y un desempeño confiable en ambientes agrícolas, donde la humedad, el polvo y las variaciones de temperatura son constantes. Esta robustez convierte a los productos Prilux en una opción segura tanto para sistemas de riego tecnificado como para instalaciones tradicionales que buscan dar el salto a una mayor eficiencia.

Sus soluciones están diseñadas para integrarse fácilmente con diferentes sistemas y equipos existentes, lo que permite a los agricultores actualizar o ampliar sus instalaciones sin necesidad de reemplazar toda la infraestructura, optimizando la inversión y facilitando la adopción tecnológica.

Su portafolio aporta valor tanto a productores agrícolas como a integradores y distribuidores, al ofrecer soluciones que ayudan a gestionar el agua de forma más inteligente, sostenible y rentable.



**Visita la  
Galería  
Digital**

Escanea el  
código QR









Prilux es reconocida por el desarrollo de componentes que garantizan una distribución eficiente del agua en distintos sistemas de riego. Su portafolio incluye aspersores, microaspersores, válvulas y accesorios diseñados para trabajar con alta confiabilidad en campo abierto, invernaderos y cultivos intensivos..

## CONECTORES





### ADAPTADOR FLEX ROSCA MACHO 16 MM A ROSCA 1/2"

CÓDIGO	Ø		
PRI-RGG03006AAA0011	½" x 16mm	50	½" x 16mm





### CODO FLEX 16 MM



CÓDIGO	Ø		
PRI-RGG03006AAA0001	16mm	50	350



### TEE FLEX 16 MM



CÓDIGO	Ø		
PRI-RGG03006AAA0034	16mm	50	600

## UNIÓN FLEX 16 MM

CÓDIGO	Ø		
PRI-RGG03006AAA0039	16mm	100	1500





## UNIÓN FLEX 16MM DOBLE TUERCA

CÓDIGO	Ø		
PRI-RGG02003ACQ0006	16mm	100	800



## CONECTOR INICIAL 16 MM

CÓDIGO	Ø		
PRI-RGG03006AAA0003	16mm	100	1500





## EMPAQUE PARA CONECTOR INICIAL

CÓDIGO		
PRI-RGG03006AAA0026	100	1000





## TERMINAL DOBLE ANILLO 16 MM

CÓDIGO	Ø		
PRI-RGG03006AAA0019	16mm	100	500





## TERMINAL TAPON 16 MM

CÓDIGO	Ø		
PRI-RGG03006AAA0028	16mm	100	800



 VÁLVULAS

## VALVULA FLEX CON TUERCA 16 MM

CÓDIGO		
PRI-RGG13001ACQ0001	50	450





## VALVULA FLEX 16 MM

CÓDIGO		
PRI-RGG14003ACQ0004	50	600

## INYECTORES



## INYECTOR VENTURI 1 1/2"

CÓDIGO	Ø	
PRI-RFR07001ACQ0003	1/2"	300
PRI-RFR07001ACQ0002	1"	100
PRI-RFR07001ACQ0000	1 1/2"	40

## KIT ASPIRACIÓN



## KIT DE ASPIRACION PARA VENTURI

CÓDIGO	Ø	
PRI-RFR07003ACQ0001	1/2" - 3/4"	60
PRI-RFR07003ACQ0000	1" - 1 1/2"	20

## FILTROS



## FILTRO DE MALLA

CÓDIGO	MESH	Ø	
PRI-RFL08001ACQ0001	120	1 1/2"	10
PRI-RFL08001ACQ0006	120	2"	10



## MALLA PARA FILTRO

CÓDIGO	MESH	Ø	
PRI-RFL08001ACQ0009	120	1 1/2" - 2"	15

## FILTRO DE ANILLOS

CÓDIGO	Ø	
PRI-RFL05003ACQ0001	1 1/2"	10
PRI-RFL05003ACQ0003	2"	10



## CARTUCHO DE ANILLOS

CÓDIGO	Ø	
PRI-RFL05003ACQ0004	1 1/2" - 2"	35





## CAÑÓN SECTORIAL

### CAÑÓN SECTORIAL DE RIEGO 1 1/4" 1 1/4" RH FALCON 1 BOQUILLA

CÓDIGO	Ø		
PRI-RAS02003AAA0002	1 1/4"	1	10



### CAÑÓN SECTORIAL DE RIEGO 1 1/2" 1 1/2" RH SUPER CRIS 2 BOQUILLAS

CÓDIGO	Ø		
PRI-RAS02003AAA0009	1 1/2"	2	10



## FLUJOMETRO

### CAÑÓN SECTORIAL DE RIEGO 1 1/2" 1 1/2" RH SUPER CRIS 2 BOQUILLAS

CÓDIGO	TIPO	MEDIDA	
PRI-RAS02003AAA0009	1 1/2"	2	10



## PERFORADOR

### PERFORADOR DE MANGUERA 3 MM

CÓDIGO	Ø	
PRI-RGG05001AAA0001	3 mm	24





Marca reconocida a nivel mundial por su calidad en la fabricación de equipos motorizados. Con una trayectoria de más de 90 años en la industria, se ha posicionado como un referente en maquinaria de alto rendimiento, brindando soluciones eficientes para profesionales y propietarios de grandes terrenos.

Su compromiso con la excelencia y la durabilidad se refleja en cada uno de sus productos, diseñados para soportar condiciones exigentes y ofrecer un desempeño superior. Uno de los pilares fundamentales de Ariens es su desarrollo tecnológico en los procesos de fabricación para mejorar la eficiencia y comodidad del usuario.

Sus equipos, como tractores cortacésped, están diseñados con sistemas ergonómicos y motores potentes que optimizan el trabajo en el campo y en el mantenimiento de áreas verdes. Esta combinación de tecnología y diseño robusto ha convertido a la marca en una opción confiable para profesionales y agricultores que buscan maquinaria resistente y de fácil operación.

La calidad de fabricación es otro de los aspectos distintivos de Ariens. Utiliza materiales de alta resistencia y procesos de manufactura precisos para garantizar que cada máquina cumpla con los más altos estándares de rendimiento y durabilidad. Además, la marca realiza pruebas rigurosas en sus productos para asegurar su óptimo funcionamiento en diferentes entornos y condiciones climáticas, lo que la convierte en una elección ideal para quienes buscan equipos de larga vida útil.

Su compromiso con la innovación sostenible refuerza su posición como una marca líder en la industria de equipos agrícolas. Ariens continúa evolucionando para ofrecer soluciones efectivas y eficientes a quienes dependen de su maquinaria para optimizar sus labores en el campo y en el mantenimiento de áreas verdes.

**Visita la  
Galería  
Digital**

Escanea el  
código QR





MADE IN THE  
USA





ARIENS

## GIRO ZERO



La comodidad, durabilidad y versatilidad de un giro zero ARIENS se combinan en un diseño manejable y compacto. Su maniobrabilidad para sortear obstáculos, lo hace perfecto para el mantenimiento de jardines, parques, canchas de golf, conjuntos residenciales, etc.



### Estabilidad y durabilidad:

Al igual que la serie profesional, el IKON tiene un marco tubular completamente soldado.



### Tracción sin preocupaciones

Los dos motores de rueda hidrostáticos independientes EZT® de HYDRO-GEAR® no requieren mantenimiento y garantizan una experiencia de conducción suave.



### Reservas de energía y fiabilidad

La serie de motores Kawasaki® FR del IKON es la referencia en su categoría. Ofrece la potencia y el rendimiento necesarios en las condiciones más exigentes.





## IKON 52

MOTOR	Kawasaki® FR691V Twin
POTENCIA	23 HP
CILINDRADA	726.00 cc
CAP. COMBUSTIBLE	13.20 L
TRANSMISIÓN	Hydro-Gear® EZT® Transaxles
ANCHO DE CORTE	132.10 cm
ALTURA DE CORTE MIN	3.80 cm
ALTURA CORTE MAX (cm)	11.40 cm
POSICIONES DE CORTE	13
VELOCIDAD DE AVANCE HACIA ADELANTE (Km/h)	11.27 Km/h
VELOCIDAD DE AVANCE HACIA ATRAS (Km/h)	4.83 Km/h
SISTEMA DE ELEVACIÓN DE PLATAFORMA	Operado con el pie
PESO	309.30 Kg
RUEDAS DELANTERAS	27,9 x 15,2 cm - 12,7 cm
RUEDAS TRASERAS	50,8 x 25,4 cm - 20,3 cm

Este equipo es impulsado por un motor Kawasaki® FR691V Twin de 23 HP y cuenta con una cuchilla de corte de 52 pulgadas construida con acero resistente de calibre 11 diseñada para un flujo de aire optimizado.

Su elevador de plataforma estándar es accionado con el pie para ayudar a levantarlo más fácilmente, su asiento le proporciona mayor comodidad gracias a que cuenta con apoyabrazos moldeados, respaldo alto y ancho sobre una base más alta.

Cód: ARI-918005



PARA USO EN AGRICULTURA

PARA USO EN FORESTAL

PARA USO EN SERVICIOS

PARA USO EN JARDINERÍA

## ACCESORIOS



### KIT DE CONVERSIÓN DE ENSACADORA ELÉCTRICA

Convierta a su giro zero en un ensacador motorizado asistido por soplador.

- Fácil instalación
- Excelente complemento para ayudar con la limpieza de hojas y basura
- Se adapta al modelo Ariens IKON de 52 pulgadas

Cód: ARI-71801000

**DISPONIBLE  
BAJO PEDIDO**



### SISTEMA DE ENSACADO DE CÉSPED DE 2 CONTENEDORES

Actualice su giro zero con este nuevo sistema de embolsado trasero.

- Fácil instalación, capacidad de 6 bushels, diseño de 2 contenedores, extracción ergonómica del contenedor
- Se adapta a modelos IKON de Ariens

Cód: ARI-81800100

**DISPONIBLE  
BAJO PEDIDO**



Nace de la tradición japonesa, combinando lo mejor en calidad y tecnología para ofrecer accesorios diseñados específicamente para el trabajo en el campo. Entendemos que la agricultura es una labor que exige precisión, resistencia y eficiencia todos los días, por lo que cada uno de nuestros productos está fabricado para cumplir con los más altos estándares de rendimiento y durabilidad en cualquier terreno.

Nuestra misión es brindar a los productores soluciones que les permitan optimizar su trabajo sin interrupciones, porque sabemos que en el campo, el tiempo es un recurso invaluable. Cada accesorio NAKIRI es el resultado de un proceso de diseño meticuloso que fusiona innovación y tradición de la cultura japonesa, reconocida mundialmente por su excelencia en la fabricación de herramientas y su compromiso con la calidad.

Aplicamos estos principios a nuestros productos, garantizando que cada pieza cumpla con las exigencias de los agricultores modernos. Por eso, cada producto NAKIRI asegura un desempeño superior en cualquier labor agrícola, y con la mejor experiencia de uso.

Trabajamos de la mano con los agricultores, entendiendo sus necesidades y ofreciendo soluciones eficientes y duraderas que los ayuden a alcanzar sus objetivos.

Nuestro legado japonés nos impulsa a seguir innovando y perfeccionando nuestras herramientas, para que cada agricultor tenga en sus manos lo mejor para enfrentar los retos diarios del campo.

**Visita la  
Galería  
Digital**

Escanea el  
código QR







ACCESORIOS  
PARA CORTE



Los nylon NAKIRI están diseñados para ofrecer la máxima calidad en el control de malezas. Gracias a su flexibilidad y resistencia al impacto, eliminan las malezas con facilidad, optimizando el tiempo y esfuerzo del usuario con trabajo continuo y sin interrupciones.



*Uso Profesional*

ROLLOS  
DE NYLON



**HILO NYLON CUADRADO**



Alta durabilidad y flexibilidad con mayor resistencia a la abrasión.



**HILO NYLON REDONDO**



Gran durabilidad y resistencia al desgaste para todo tipo de vegetación.



**HILO NYLON SPIRALE**



Aerodinámico y resistente al desgaste para un corte rápido, eficiente y silencioso.



## HILO NYLON REDONDO



CÓDIGO	DIÁMETRO	PESO APROX.	LARGO
NAK-240110	2.4 mm	453 gr	88 m
NAK-330110	3.3 mm	453 gr	47 m
NAK-331110	3.3 mm	5 Kg	518 m
NAK-332210	3.3 mm	10 Kg	1035 m
NAK-401110	4.0 mm	5 Kg	350 m
NAK-402210	4.0 mm	4.0 Kg	700 m



## HILO NYLON REDONDO



CÓDIGO	DIÁMETRO	PESO APROX.	LARGO
NAK-240120	2.4 mm	453 gr	88 m
NAK-331120	3.3 mm	5 Kg	518 m
NAK-401120	4.0 mm	5 Kg	350 m
NAK-402220	4.0 mm	10 Kg	700 m

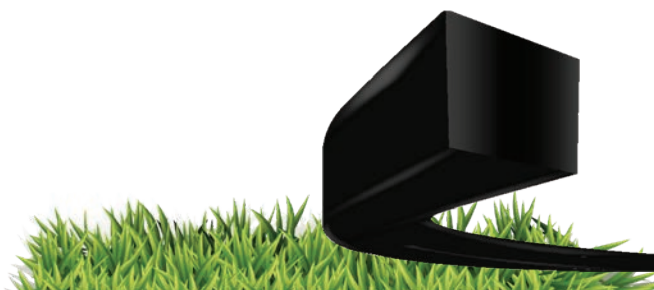

## HILO NYLON CUADRADO



CÓDIGO	DIÁMETRO	PESO APROX.	LARGO
NAK-330111	3.3 mm	453 gr	37 m
NAK-331111	3.3 mm	5 Kg	406 m



## HILO NYLON SPIRALE



CÓDIGO	DIÁMETRO	PESO APROX.	LARGO
NAK-350122	3.5 mm	453 gr	35 m
NAK-350912	3.5 mm	4 Kg	352 m

## CABEZALES PARA NYLON



### CABEZAL NARANJA PERFIL ELEVADO

Cód: NAK-64-309

Este cabezal permite una alimentación uniforme de nylon y ofreciendo un corte eficiente y constante en maleza y pasto alto con menor consumo de nylon que los modelos semiautomáticos.

Es fácil de montar y compatible con la mayoría de modelos de desmalezadoras porque incluye un kit de adaptadores.



### CABEZAL METÁLICO NEGRO

Cód: NAK-64-133

Accesorio robusto y resistente, fabricado para enfrentar condiciones severas de trabajo y para eliminar la maleza al ras del suelo.

Su construcción metálica garantiza mayor vida útil y estabilidad en el corte, siendo la opción perfecta para desmalezado pesado, vegetación dura y uso profesional continuo.



TECOMEC es sinónimo de calidad e innovación en la fabricación de componentes para maquinaria agrícola. Con décadas de experiencia en el sector, la marca se ha consolidado como un referente en el desarrollo de soluciones que optimizan el rendimiento de equipos para la protección de cultivos.

A través de un enfoque basado en la tecnología de precisión, que garantiza productos diseñados para maximizar la eficiencia y durabilidad en su trabajo en el campo. La calidad de los productos TECOMEC es el resultado de un riguroso proceso de fabricación que cumple con los más altos estándares internacionales.

Cada componente es diseñado con materiales resistentes al desgaste y sometido a pruebas exigentes para asegurar su óptimo desempeño en condiciones de trabajo intensivas. Esto se traduce en una mayor vida útil de los equipos y una reducción en costos de mantenimiento, factores clave para el éxito de los agricultores.

Su capacidad para desarrollar productos personalizados y adaptados a las necesidades específicas de cada equipo la convierte en una aliada estratégica para la industria. Esta sinergia permite que las máquinas más sofisticadas alcancen su máximo potencial, brindando a los productores agrícolas herramientas eficientes y confiables.

En un mundo donde la agricultura exige soluciones cada vez más eficientes y sostenibles, TECOMEC se mantiene a la vanguardia con tecnología de última generación. Su enfoque en la innovación y la excelencia asegura que cada producto no solo cumpla con las expectativas del sector, sino que las supere.

**Visita la  
Galería  
Digital**

Escanea el  
código QR







## CABEZALES PARA NYLON



Los profesionales del agro y la jardinería cuentan con un accesorio confiable que asegura cortes precisos y mayor durabilidad. Su diseño innovador permite una carga fácil y liberación uniforme del hilo, optimizando el trabajo y reduciendo el desgaste.



Cód: TEC-50909025

Altura de corte: 15 mm - 0,59"

Diámetro del orificio de línea: 10 mm - 0.39"

## ALU II



PASO 1



PASO 2

Este cabezal de aluminio puede trabajar con 2 o 4 líneas de nylon en desmalezadoras de uso profesional. Ideal para quienes buscan un cabezal resistente y confiable para trabajar con su máquina en aplicaciones que exigen gran desempeño y durabilidad en el trabajo duro.

- El diseño de este cabezal es patentado por TECOMECC.
- Sus líneas de nylon se ajustan en su base con una llave allen suministrada con cada cabezal.
- Es usado en desmalezadoras de nivel profesional en aplicaciones agrícolas y de jardinería profesional.



Cód: TEC-50859000

Grosor	2,0 mm .080"	2,4 mm .095"	2,7 mm .105"	3,0 mm .119"	3,5 mm .138"
Largo	13,5 m 44.3'	8,7 m 29'	7,0 m 23'	6,0 m 20'	4,5 m 15'



MONTAJE RÁPIDO



SISTEMA DE ALIMENTACIÓN AUTOMÁTICA



FÁCIL, RÁPIDO Y RESISTENTE

## EW125i

# EASYWork

Este cabezal ofrece una combinación de eficiencia, durabilidad y facilidad de uso, mejorando significativamente la experiencia del operador en tareas vinculadas al agro y la jardinería que busca resultados profesionales.

- Cuenta con un sistema de extensión manual del hilo nylon y se ajusta a una altura de corte más baja con un control eficiente del terreno.
- Este accesorio cumple con las normativas europeas e internacionales que garantizan durabilidad y resistencia en aplicaciones exigentes de trabajo.
- Diseñado para adaptarse a las desmalezadoras de uso profesional del mercado.
- El sistema de recarga del nylon es intuitivo y sencillo, permitiendo al operador realizarlo de forma rápida y sin complicaciones.



Cód: TEC-50729003

Grosor	2,4 mm .095"	2,7 mm .105"	3,0 mm .119"	3,5 mm .138"	4,0 mm .157"
Largo	8,7 m 29'	7,0 m 23'	6,0 m 20'	4,5 m 15'	2,8 m 9'



TAP & GO SYSTEM



MONTAJE RÁPIDO



SISTEMA DE ALIMENTACIÓN AUTOMÁTICA



FÁCIL, RÁPIDO Y RESISTENTE

## EW109

# EASYWork

Altamente eficiente y confiable para los profesionales que buscan optimizar su trabajo en el campo y en la jardinería profesional. Este accesorio está diseñado para ser compatible con una amplia gama de desmalezadoras del mercado.

- Su sistema Tap & Go permite a los operadores liberar el hilo de corte automáticamente con un simple toque contra el suelo, lo que facilita una alimentación continua del hilo sin necesidad de detener el trabajo.
- Su construcción asegura que el cabezal resista el desgaste incluso en terrenos difíciles, aumentando la vida útil del producto.
- Es compatible con una amplia variedad de modelos de desbrozadoras, lo que lo hace adecuado para diferentes aplicaciones en el campo, como mantenimiento de jardines y áreas verdes.



Cód: TEC-50739000



### BOTÓN METÁLICO PARA CABEZAL EW130

Accesorio adicional al cabezal EW130.

Cód: TEC-K00401267



Grosor	2,4 mm .095"	2,7 mm .105"	3,0 mm .119"	3,5 mm .138"	4,0 mm .157"
Largo	8,7 m 29'	7,0 m 23'	6,0 m 20'	4,5 m 15'	2,8 m 9'



TAP & GO SYSTEM



MONTAJE RÁPIDO



SISTEMA DE ALIMENTACIÓN AUTOMÁTICA



FÁCIL, RÁPIDO Y RESISTENTE

## EW130

# EASYWork

Este modelo cuenta con un sistema Tap & Go, que permite extender el hilo de manera rápida y sencilla durante el trabajo, optimizando el tiempo y esfuerzo del operador y es compatible con la mayoría de hilos nylon disponibles en el mercado.

- El sistema Easy Work permite la recarga de hilo nylon de manera rápida, alineando sus ojales y enrollando el nylon con el giro de su botón giratorio.
- Al requerir más hilo no es necesario desmontar el cabezal, pues basta un golpe suave del cabezal contra el suelo mientras la máquina está en funcionamiento, para que el hilo de se libere de forma automática.
- Es usado en desmalezadoras de nivel profesional en aplicaciones agrícolas y de jardinería.
- Su boton especial giratorio de metal, le otorga mayor resistencia al desgaste y prolonga la vida útil del cabezal, con un mayor desempeño en cortes más bajos. (Accesorio adicional al cabezal EW130)

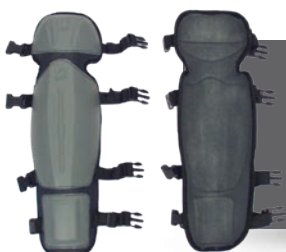

### JUEGO CANILLERAS

Protege tus piernas y trabaja con total tranquilidad. Este juego de canilleras está fabricado con materiales resistentes y de alta durabilidad para proteger desde la rodilla hasta el tobillo del operador. Su forma ergonómica, sus materiales resistentes y ligeros, hacen que sean cómodas de llevar y de quitar.

Cód: TEC-51809000

# EASYWork

## Fast System Adaptors Box



Cód:TEC-K00401044

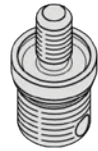

M 7X1 LH M

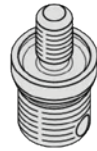

M 8X1,25 LH M

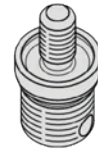

M 10X1,25 LH M

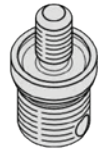

M 10X1,5 LH M

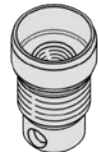

M 8X1,25 LH F

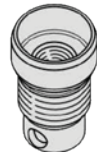

M 10X1 LH F

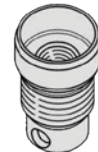

M 10X1,25 LH F

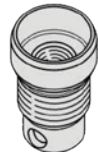

M 10X1,5 LH F

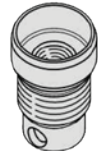

M 12X1,5 LH F

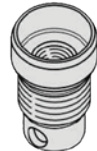

M 12X1,75 LH F

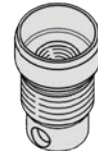

M 3/8 - 24F LH F

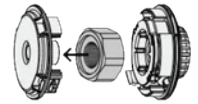

M 14X1,5 LH F

Este conjunto de adaptadores ha sido pensando para ser usado en la línea de cabezales EASY WORK, y puedan ajustarse a una desmalezadora de uso profesional, independientemente de la marca o modelo disponible en el mercado.

### Compatibilidad Universal:

Los adaptadores EASY WORK permiten a cualquier usuario adaptar el cabezal a su máquina, sin tener que buscar un modelo en particular que se ajuste al eje de su desmalezadora.

### Fácil Instalación y Uso:

Los adaptadores se instalan de manera rápida y sencilla, sin complicaciones ni herramientas adicionales. Permite que cualquier operador pueda montarlos y ajustarlos con un atornillado sencillo y sin la necesidad de herramientas adicionales.

### Solución Económica:

En lugar de invertir en un cabezal específico para cada desmalezadora, el usuario solo debe adquirir un adaptador de los 12 disponibles en la caja (120 en total).

## HERRAMIENTAS PARA TALLER



INTERRUPTOR DE SEGURIDAD



SERVICIO CONTINUO S1



LUZ LED INTEGRADA



FABRICACIÓN EN ALUMINIO



CALIBRACIÓN AJUSTABLE



MORDAZA AUTOCENTRANTE

## AFILADOR JOLLYEvo

El afilador JollyEvo permite un afilado rápido y preciso de cadenas de motosierra con múltiples posibilidades de ajuste del dispositivo. La sujeción autocentradora de la cadena mantiene la posición correcta cuando se realiza el afilado.

- El pedestal de la cadena es giratorio y se desplaza de atrás hacia adelante.
- El dispositivo puede montarse en la pared, al banco de trabajo o a tornillos de banco.
- El disco de afilado está iluminado por una lámpara LED brillante.
- El equipo incluye 3 diferentes discos de afilado para los diferentes pasos de cadena de 1/4", .325", 3/8", .404" y 3/4".



### Disco Afiladora Eléctrica JOLLYEvo

Ø EXT.		Ø INT.		ESPESOR	
mm	in	mm	in	mm	in
145	5-3/4"	22.2	7/8"	4.7	3/16"

Cód:TEC-11399001

Cód:TEC-01005004

## AFILADOR SHARPMaster



INTERRUPTOR DE SEGURIDAD



CALIBRACIÓN AJUSTABLE



MORDAZA AUTOCENTRANTE



MORDAZA DE LEVAS

Este afilador de TECOMECE está diseñado para profesionales y talleres que buscan un afilado precisión. Gracias a su diseño, garantiza un ajuste perfecto con los ángulos originales de la cadena para un afilado preciso y uniforme.

- Afilador eléctrica universal para todo tipo de cadenas de motosierra, adecuado para uso profesional.

- Cuenta con un interruptor de encendido/apagado de seguridad y un tornillo de banco de leva.

- Tope de cadena ajustable para ajustes precisos.

- Incluye un disco abrasivo para perfil bajo de 1/4", 3/8" y cadena de paso de 0.325".



### Disco Afiladora Eléctrica SHARPMaster

Ø EXT.		Ø INT.		ESPESOR	
mm	in	mm	in	mm	in
105	4-1/8"	22.2	7/8"	3.2	1/8"

Cód: TEC-11819001

Cód: TEC-01005006

## REMACHADORA DE CADENA PROFESIONAL



Puntas para Remachadora



Para 3/8" - .404"

Contrapunta



Para 3/8" - .404"

Cód: TEC-1025950

Diseñada para talleres y profesionales, para remachar los eslabones garantizando un ajuste seguro y preciso. Su sistema de cojinete reduce la fricción durante el proceso, optimizando la operación y minimizando el esfuerzo del operador.

- Fabricada en acero de alta calidad para una máxima durabilidad y resistencia.

- Diseñada para operaciones eficientes en talleres y uso profesional, con un mecanismo que agiliza el proceso de remachado.

- Ideal para trabajar con diferentes tipos y tamaños de cadena.

- Compatible con diferentes tipos de cadenas, incluyendo calibres de 1/4", .325", 1/4", 3/8" y .404".

## ROMPECADENA PROFESIONAL



Yunque regulable



Punzón



1/4" - .325"

Punzón (A)



1/4" - 3/8" - .404"

Llaves



HEX. 3mm

Cód: TEC-1020961

El rompedor de cadena de acero de banco TECOMECE es una herramienta diseñada para garantizar un corte óptimo de eslabones, proporcionando rapidez, precisión y facilidad de uso en talleres y trabajos profesionales.

Su estructura de acero de alta resistencia asegura durabilidad y estabilidad, permitiendo un uso intensivo sin comprometer la calidad del trabajo.

- Fabricado en acero de alta calidad para mayor durabilidad para desmontar las cadenas con precisión y facilidad en la operación.

- Su base de banco proporciona un soporte firme para lograr cortes limpios sin dañar los eslabones.

- El cojinete de empuje reduce la fricción y es válida para el tipo de cadenas más comunes.

- Compatible con diferentes tipos de cadenas, incluyendo calibres de 1/4", .325", 1/4", 3/8" y .404".



En el trabajo agrícola, la calidad de las herramientas marca la diferencia. COLIMA es una marca de confianza para los productores ecuatorianos, ofreciendo cuchillas de alto rendimiento que garantizan cortes precisos y eficientes. Nuestras cuchillas están diseñadas para enfrentar las condiciones más exigentes del campo, asegurando una mayor productividad en cada jornada.

Una de las características más destacadas de las cuchillas COLIMA es su afilado de fábrica, lo que permite un rendimiento óptimo desde el primer uso. A diferencia de otras opciones en el mercado, nuestras cuchillas preafiladas eliminan la necesidad de ajustes adicionales, ahorrando tiempo y esfuerzo a los agricultores y profesionales del mantenimiento de áreas verdes.

La resistencia es otro pilar fundamental de nuestra marca. Fabricadas con acero de alta calidad y sometidas a rigurosos procesos de tratamiento térmico, las cuchillas COLIMA ofrecen una mayor durabilidad para enfrentar terrenos difíciles y vegetación densa sin comprometer el filo, reduciendo la frecuencia de reemplazo y optimizando los costos operativos.

Utilizamos tecnología de vanguardia y controles estrictos para garantizar que cada cuchilla cumpla con los estándares más altos de calidad. Este enfoque nos ha permitido ganarnos la confianza de agricultores, paisajistas y profesionales que buscan herramientas eficientes y confiables para sus labores diarias.

Con COLIMA, los productores ecuatorianos tienen a su alcance una solución que combina innovación, resistencia y rendimiento en el campo, facilitando el trabajo y con un resultado superior.

**Visita la  
Galería  
Digital**

Escanea el  
código QR

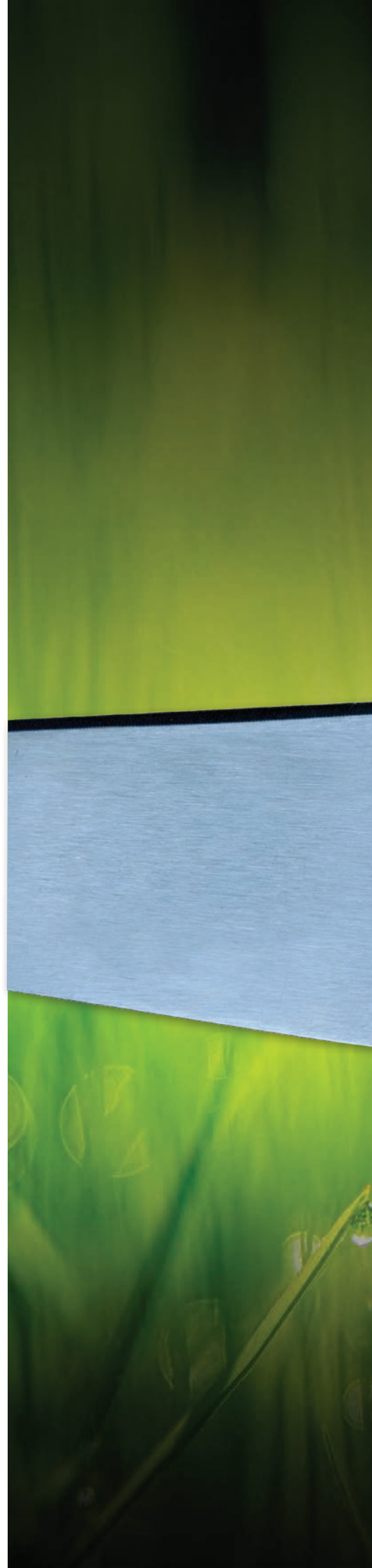



  
COLIMA<sup>®</sup> H

**100%**  
**AFILADAS**  
Listas para usar



Las cuchillas COLIMA ofrecen resistencia, precisión y alto rendimiento en el campo. Son fabricadas con acero de alta calidad, sometidas a tratamientos térmicos y con un pre-afilado de fábrica, que permiten al usuario trabajar con un accesorio confiable para garantizar cortes eficientes, con mayor durabilidad y resistencia al desgaste.

## CUCHILLAS PARA DESMALEZADORA

### CUCHILLA CORBATIN

Nuestras cuchillas tipo corbatin, son están listas para trabajar con tu desmalezadora con un rendimiento de corte superior. Cuentan con un tratamiento térmico y son las únicas que vienen pre-afiladas de fábrica y listas para el trabajo duro en el campo, lo que evita que el usuario deba afilarla perdiendo tiempo y con el riesgo de desbalancearla.



CÓDIGO	TIPO	LARGO	ANCHO	DIÁMETRO
COL-80920136	CORBATIN	350 mm	2 mm	20 mm
COL-80920137	CORBATIN	350 mm	2 mm	25,4 mm
COL-80920135	CORBATIN	350 mm	2,5 mm	20 mm
COL-80922141	CORBATIN	350 mm	2,5 mm	25,4 mm

### CUCHILLA PALMERA

Esta cuchilla es el complemento ideal para desmalezadoras profesionales superiores a los 41 cc y se usan para trabajar en grandes extensiones y en cultivos de gran escala. Estas cuchillas también vienen preafiladas de fábrica y gracias a su tratamiento térmico ofrecen gran resistencia y mayor vida útil en el trabajo duro del campo.



CÓDIGO	TIPO	LARGO	ANCHO	DIÁMETRO
COL-80926146	PALMERA	450 mm	2,5 mm	20 mm
COL-80926144	PALMERA	450 mm	2,45 mm	25,4 mm

### CUCHILLA PALMERA (ACABADO NATURAL)



CÓDIGO	TIPO	LARGO	ANCHO	DIÁMETRO
COL-80924444	PALMERA	450 mm	2,5 mm	25.4 mm

## MACHETE COLIMA 191 H24 T

Fabricados con acero resistente, con un largo de 24 pulgadas (60.9 cm), mantiene el filo por más tiempo y ofrece un diseño ergonómico que reduce la fatiga en tareas de corte de maleza, limpieza de terrenos o trabajar en agricultura y jardinería.

Un machete Colima te da eficiencia, resistencia y comodidad, convirtiéndolo en una herramienta práctica para actividades al aire libre y trabajo manual.

Cód: COL-65911624



# CORTADORES

## CORTACACAO

El cortacacao Colima es una herramienta agrícola diseñada especialmente para el corte eficiente de hojas, ramas y frutos en cultivos como cacao y otros árboles tropicales. Su hoja curva y resistente permite realizar cortes limpios y precisos, facilitando la poda y la cosecha sin dañar la planta.

Fabricado con acero de alta durabilidad y su diseño equilibrado ayuda a reducir el esfuerzo del usuario durante largas jornadas de trabajo.

Cód: COL-82620301



## CORTABANANO

Es ampliamente utilizada en el cultivo de banano para labores de deshoje, limpieza y poda de mantenimiento. Su hoja ancha y curva permite cortar hojas secas, dañadas o enfermas, así como rebrotes y tallos delgados, de manera rápida y controlada.

Es ideal para mantener la planta aireada, mejorar la sanidad del cultivo y facilitar el desarrollo del racimo. Gracias a su diseño resistente y equilibrado, ofrece cortes firmes sin desgarrar la planta, lo que ayuda a reducir el estrés del banano y optimiza el trabajo diario del productor.

Cód: COL-82613303



## PODÓN BANANO

Más que para cortar ramas gruesas, este podón tipo espátula está pensado para manejo delicado del banano, donde se requiere control, superficie de apoyo y cortes precisos.

Su hoja ancha y recta permite realizar cortes limpios de hojas, deshoje sanitario y desprendimiento de material vegetal blando, como hojas dañadas, secas o enfermas. También se usa para empujar, separar o apoyar el corte sin lastimar el pseudotallo, algo muy útil durante labores de limpieza y mantenimiento del cultivo.

Cód: COL-82619101



**CUCHILLAS PARA  
DESMALIZADORA**

Ya sea para pasto, maleza densa o arbustos, con GROWAY tienes la precisión y la durabilidad que necesitas. Fabricadas con acero de alta calidad, garantizan un rendimiento óptimo en cada jornada de trabajo y todo tipo de terrenos para eliminar pasto, maleza densa y arbustos.



### CUCHILLA DESBROCE 3 PUNTAS

Es perfecta para el desbroce de maleza densa, hierba alta y pequeños arbustos. Su diseño le permite realizar cortes rápidos en actividades agrícolas y de jardinería, con un rendimiento profesional y con menor esfuerzo de la desmalezadora.

CÓDIGO	TIPO	LARGO	ESPEJOR	DIÁMETRO
GRW-5167D355320	3 PUNTAS	355 mm	3 mm	20 mm
GRW-5167D3553254	3 PUNTAS	355 mm	3 mm	25,4 mm (INCLUYE ARANDELA DE 20 mm)



### DISCO WIDIA

Ideal para el corte eficiente de maleza, hierba y arbustos. Gracias a sus dientes de tungsteno, ofrece un corte preciso en vegetación densa y espesa, incluso es usado en el corte de hierba y alfalfa.

CÓDIGO	TIPO	LARGO	ESPEJOR	DIÁMETRO
GRW-5167C255320254	WIDIA	250 mm	1,3 mm	20 mm



### DISCO 2 PUNTAS

Es el accesorio más usado en el corte de hierba y maleza ligera con máxima eficiencia. Es la mejor opción para el mantenimiento de áreas verdes y zonas de cultivo, con alto rendimiento en cada uso.

CÓDIGO	TIPO	LARGO	ESPEJOR	DIÁMETRO
GRW-51672554254	CORBATIN	355 mm	4 mm	25,4 mm (INCLUYE ARANDELA DE 20 mm)
GRW-51672553254	CORBATIN	355 mm	3 mm	25,4 mm (INCLUYE ARANDELA DE 20 mm)
GRW-5167355320	CORBATIN	355 mm	3 mm	20 mm
GRW-516725525254	CORBATIN	355 mm	2,5 mm	25,4 mm (INCLUYE ARANDELA DE 20 mm)
GRW-51673552520	CORBATIN	355 mm	2,5 mm	20 mm
GRW-516730516254	CORBATIN	305 mm	1,6 mm	25,4 mm (INCLUYE ARANDELA DE 20 mm)

# BIKAIN®



Bidón homologado es ideal para aquellos que necesitan almacenar o transportar combustible de manera limpia, segura y cómoda. Están fabricados en polietileno de alta densidad, que es un material que resiste a los impactos y a los aditivos que llevan los combustibles. Este artículo es perfecto para llevarlo siempre contigo al lugar de trabajo.



**5 Litros**

Cód: BIK-B5ECO



**10 Litros**

Cód: BIK-B10ECO



**20 Litros**

Cód: BIK-B20ECO

- Su tapa está fabricada con un plástico de alta resistencia e incluye una cánula para rellenar los depósitos de forma segura y cómoda evitando el deterioro de los equipos.
- Indicador con marcas de medición para ver el nivel de llenado.
- Ideal para almacenar y transportar combustible, de forma segura y cómoda.
- Está fabricado en polietileno de alta densidad para resistir los aditivos y los componentes que llevan los combustibles.
- Cuenta con un certificado UN para una presión de e 250kPa (equivalente a 2.5Bar).



Desde 1921, ALTUNA ha sido sinónimo de innovación y excelencia en herramientas de poda y recolección. Con más de un siglo de trayectoria, esta marca de origen español ha evolucionado constantemente, incorporando materiales de alta resistencia y tecnología avanzada para ofrecer productos duraderos y de gran calidad en todo el mundo.

Todos los productos de ALTUNA están diseñados para trabajar y cumplir con las tareas que exige el campo con mayor durabilidad y comodidad. Fabricadas con acero inoxidable y aluminio reforzado, garantizan cortes limpios y eficientes con el menor esfuerzo.

Para los productores, contar con herramientas de calidad profesional marca la diferencia en la productividad y el cuidado de sus cultivos. ALTUNA entiende estas necesidades y ha desarrollado una línea de herramientas que aseguran el máximo desempeño en cada tarea.

Su compromiso con la investigación, la innovación y el desarrollo, ha permitido la creación de herramientas cada vez más eficientes, resistentes y adaptadas a las exigencias del sector agrícola moderno.

Elegir ALTUNA, es optar por la confianza de una marca con historia, que ha acompañado a generaciones de agricultores y profesionales del campo a lo largo de los años esta marca se ha posicionado como sinónimo de calidad, precisión y rendimiento profesional, garantizando siempre los mejores resultados en cada corte.

Visita la  
Galería  
Digital

Escanea el  
código QR





**PROFESSIONAL  
CUTTING TOOLS**

SINCE 1921

Las tijeras de poda ALTUNA están diseñadas para ofrecer cortes limpios, precisos y sin esfuerzo. Su tecnología de corte superior reduce la fatiga y protege las plantas, asegurando una poda eficiente y profesional en todo momento.

### Conceptos básicos de poda:

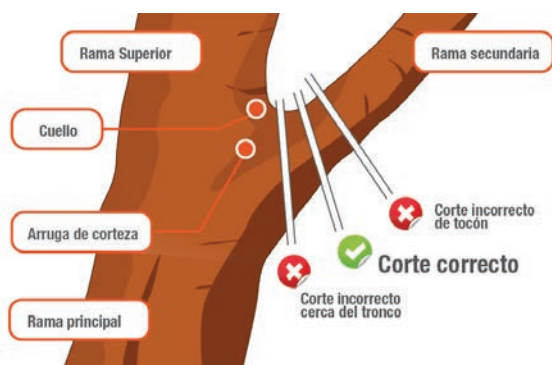

- El ángulo de corte debe ser de 45 grados, con un corte limpio y preciso, sin astillar las ramas. Usar herramientas adecuadas en tamaño, bien afiladas y limpias.
- Remover ramas viejas o enfermas desde la base o sobre la rama más vigorosa.
- Eliminar los crecimientos que van hacia el interior de la planta y excluir ramas cortas y débiles.
- Descartar crecimientos bajos que harán que la fruta entre en contacto con el suelo.

### TIJERAS PARA PODA



Generalmente, se habla de "poda seca" y "poda verde". La seca se realiza en las plantas leñosas caducas cuando están sin actividad durante el invierno. Las tijeras de corte yunque están especialmente indicadas para este tipo de poda.



La verde es llevada a cabo cuando las hojas están en actividad. Es la época propicia para dar forma a los ejemplares jóvenes, suprimiendo ramas, horquetas defectuosas y chupones. Para este tipo de poda es aconsejable el uso de tijeras de corte "Bypass".



## J410

Kit de poda J410 con tijera profesional y funda de ABS transparente rotectora equipada con un enganche para pantalón o cinturón que facilita su transporte y almacenamiento seguro.

- Ideal para labores de poda en jardín y frutales.
- Mangos antideslizantes y hoja con recubrimiento de teflón



Cód: ALT-J410

# J430

Tijera de poda 1 mano. Aluminio forjado 21 cm doble apertura.

- Mangos de aluminio forjado y sufridera forjada en aluminio.
- Regulación de apertura 2 posiciones.
- Realiza un corte bypass de hasta 25 mm de diámetro.



Cód: ALT-J430



Contracuchilla ALUMINIO



# J487

Tijera de poda 1 mano. Aluminio forjado 21 cm doble apertura.

- Mangos de fibra ultraligera y diseño ergonómico profesional
- Es una herramienta ideal tanto para profesionales del sector agrícola y paisajístico
- Excelente resistencia mecánica con un peso mínimo de 205g.



Cód: ALT-J487



# 9000

Tijera de poda a 1 mano con inclinación frontal y lateral para uso profesional.

- Mango ergonómico y adaptador que se inclina 5°.
- El sistema ADAPTEDCUTSYSTEM permite un trabajo más cómodo y sin lesiones en la muñeca.
- Capacidad de corte: 25 mm



Cód: ALT-9000



ADAPTEDCUTSYSTEM



# 0390-60

Tijera de poda fija a 2 manos, ligera y profesional para un corte de precisión.

- Tienen una longitud de 60 cm y corta hasta 32mm de diámetro.
- Sistema de fijación ALTUNA INFIX, que garantiza un ajuste perfecto durante toda la vida útil de las tijeras.
- Empuñaduras bimateriales y mangos de aluminio reforzado.



Cód: ALT-0390-60



INFIX system



# 0390T

Tijera de poda fija a 2 manos telescópica de 60 a 90 cm para podas que requieren mayor alcance y precisión en el corte.

- Cuchilla y sufridera de acero, templadas y rectificadas.
- Sistema ALTUNA INFIX, que garantiza un ajuste perfecto durante toda la vida útil de las tijeras.
- Mangos tubulares de aluminio que proporcionan durabilidad y peso ligero.



Cód: ALT-0390T



TELESCÓPICO 60 > 90 cm





Contracuchilla ALUMINIO



T465-CUTIT 4189 J465M

## T112

Tijera de poda 1 mano con mangos forjados y con cuchilla de titanio diseñada para trabajos agrícolas intensivos.

- El recubrimiento de titanio ofrece rendimiento y una durabilidad superior.
- Permite realizar cortes en bypass.
- Capacidad de corte: 25 mm



Cód: ALT-T112

## J502

Tijera de poda de 2 manos telescópica con corte bypass con gancho para cortar esas ramas que quedan un poco más altas con poco esfuerzo.

- Es una tejera telescópica y para cortar ramas hasta 35 mm.
- Sistema multiplicador Power Plus System, para cortes con menos esfuerzo.
- Cuchilla y sufridera con revestimiento antiadherente para menor fricción.



Cód: ALT-J502

## J504

Es la tijera ideal para mantener tus setos y arbustos bien cuidados, incluso en áreas de difícil acceso.

- Alcance extendido con mangos telescópicos ajustables de 69 a 91 cm.
- Sus cuchillas de alta calidad garantizan cortes limpios y precisos.
- Ideal para jardineros tanto profesionales como aficionados para lograr resultados impecables.



Cód: ALT-J504



TELESCÓPICO  
68 > 90 cm



J501C J501T



TELESCÓPICO  
69 > 91 cm



J503TC J500TP

## HERRAMIENTAS DE BATERÍA



AFPER 2

AFPER



## ALTUNA AFPER

La pértiga telescópica ALTUNA AFPER es el complemento perfecto para quienes se inician en la poda eléctrica a batería y necesitan alcanzar las ramas más altas con seguridad y comodidad. Diseñada para la gama AF de ALTUNA, es compatible con herramientas como la tijera de poda AF28 y la motosierra eléctrica AF150.

Fabricada con materiales ligeros y resistentes, esta pértiga cuenta con un sistema de giro de 360°, lo que permite trabajar con total libertad de movimiento desde cualquier ángulo. Su longitud máxima extendida de 163 cm y altura mínima de 108 cm la hacen versátil para diferentes tareas de jardinería y poda de frutales.

Con solo 1.100 gramos de peso, es muy ligera y de uso sencillo, perfecta para usuarios que buscan iniciarse en la poda en altura con batería, sin renunciar a la eficacia y seguridad que caracteriza a la marca ALTUNA.

TELESCÓPICO  
123 > 255 cm

TELESCÓPICO  
108 > 163 cm



ACOPLE DE TIJERA

ACOPLE DE BATERÍA

TELESCÓPICO



Cód AFPER: ALT-AFPER  
Cód AFPER 2: ALT-AFPER2

# TIJERA A BATERÍA AF28

La eficiencia de esta tijera eléctrica es 8-10 veces superior a la poda manual tradicional, y la calidad de la poda es significativamente superior a la de las tijeras manuales tradicionales.

- Posee una cuchilla de titanio que garantiza un corte limpio y eficiente, ideal para todo tipo de poda, desde ramas finas hasta más gruesas, asegurando un jardín impecable.
- Equipadas con un motor sin escobillas, estas tijeras ofrecen un rendimiento superior y una vida útil prolongada, perfectas para largas jornadas de trabajo sin pérdida de potencia.
- La pantalla integrada te permite monitorear el estado de la batería y el rendimiento de corte en tiempo real, optimizando tu trabajo y evitando sorpresas.

## INFORMACIÓN TÉCNICA TIJERA

Capacidad de corte	28 mm
Voltaje	21 V
Amperaje	2.0 AH
Potencia	500 W
Tiempo de carga	1.5-2 H
Peso máquina sin batería (gr)	730 gr
Peso con batería (gr)	1.050 gr

Cód: ALT-AF28



Compatible con AFPER ALTUNA

# MOTOSIERRA BATERÍA AF150

Es adecuado para la poda profesional, poda de arbustos, poda de ramas pequeñas, corte de madera, ampliamente utilizado en jardines, parques, frutales, carreteras, viñas, huertos, invernaderos.

- Equipada con un motor sin escobillas (brushless) de 800 W que proporciona mayor eficiencia, durabilidad y menor mantenimiento frente a motores tradicionales.
- Su batería extraíble de iones de litio de 21 V permite trabajar con total libertad de movimientos.
- Ofrece una capacidad de corte de hasta 150 mm, gracias a su cadena de titanio de alto rendimiento, que asegura cortes limpios, rápidos y precisos.

## INFORMACIÓN TÉCNICA MOTOSIERRA

Capacidad de corte	150 mm
Voltaje	21 V
Amperaje	2.0 AH
Potencia	800 W
Tiempo de carga	2 H
Peso máquina sin batería (gr)	850 gr
Peso con batería (gr)	1.175 gr

Cód: ALT-AF150



Compatible con AFPER ALTUNA



La caja incluye:



19 / 28



2 BATERÍAS



PANTALLA



21 V



La caja incluye:



150 mm



2 BATERÍAS



2 CADENAS



21 V

# ALTUNA AFKIT

Kit de poda ALTUNA a batería. Gracias a su pértiga, podrás podar hasta los árboles sin necesidad de escaleras.

- La motosierra tiene una espada capaz de cortar ramas de hasta 150 mm.
- La tijera puede cortar ramas desde 19mm hasta 28mm.
- Incluye dos baterías de litio de 2.0 Ah y 21V
- La pértiga es compatible para las 2 herramientas y puede regularse desde 108 cm hasta 163 cm.
- Incluye cargador, gafas de seguridad y un kit de herramientas para mantener la tijera y motosierra en buen estado.

## INFORMACIÓN TÉCNICA TIJERA

Capacidad de corte	28 mm
Voltaje	21 V
Amperaje	2.0 AH
Potencia	500 W
Tiempo de carga	1.5-2 H
Peso máquina sin batería (gr)	730 gr
Peso con batería (gr)	1.050 gr

## INFORMACIÓN TÉCNICA MOTOSIERRA

Capacidad de corte	150 mm
Voltaje	21 V
Amperaje	2.0 AH
Potencia	800 W
Tiempo de carga	2 H
Peso máquina sin batería (gr)	850 gr
Peso con batería (gr)	1.175 gr

## FIRST SERIES AFKIT



150 mm



19 / 28



2 BATERÍAS



21 V



TELESCÓPICO

Este kit incluye 1 tijera AF28, 1 motosierra AF150, 1 pértiga AFPER telescópica compatible con las 2 herramientas, cargador, 2 baterías, 2 cadenas, gafas de seguridad y herramientas.



Cód: ALT-AFKIT

## 1271 INOX

Su hoja recta la hace especial para la cosecha y recolección de productos agrícolas

- Fabricada en acero inoxidable para mayor durabilidad y resistencia a la corrosión.
- Ideal para agricultores y jardineros que buscan calidad y comodidad
- Proporciona un agarre cómodo y seguro durante su uso.



Cód: ALT-1271INOX



## 1281 INOX

Tijera con hoja curvada para que la unta no dañe la fruta en la cosecha.

- Fabricada en acero inoxidable con un mango asimétrico.
- Ideal para la recolección de frutas cítricas de manera eficiente.
- Resistencia y durabilidad para cualquier agricultor o jardinero.



Cód: ALT-1281INOX



## 1295

Tijera especializada para recolección de cítricos, para un corte limpio sin dañar la piel del fruto

- Realiza cortes precisos y limpios, evitando daños en la fruta.
- Muelle de retorno suave que reduce la fatiga durante su uso.
- Ideal para un manejo ágil y eficiente, gracias a su tamaño compacto y peso ligero.



Cód: ALT-1295



## 29604RE330

Serrucho de poda con dentado japonés con hoja curva rectificada con hendiduras de extracción.

- La hoja curva le permite seguir la guía de corte fácilmente.
- Perfecta para cortar todo tipo de ramas y árboles.
- Diseño de hoja que permite cortar bajo tensión y reduce así el riesgo de doblado.



Cód: ALT-29604RE330



## 29623

Serrucho de poda con dentado japonés con hoja recta rectificada, ideal para llevarla con seguridad.

- Su hoja permite el corte de madera al tirar, reduciendo el riesgo de doblarse.
- La hoja recta le permitirá maniobrar en espacios reducidos con mayor precisión.
- Ofrece una gran resistencia a la tracción y deformación, lo que le permite cortar más rápido.



Cód: ALT-29623





## NAVAJA PARA INJERTAR

La navaja para injertar Altuna 8420 es perfecta para realizar todo tipo de injertos con el mejor resultado.

- Navaja de acero templado inoxidable con púa de bronce, especial para injertos.
- Su púa ayuda a separar la corteza del patrón, ayudando al productor a realizar el injerto de forma eficiente.
- Construida con material de primera calidad que le garantizan una larga durabilidad y gran calidad del injerto.

 PRODUCTO ESPAÑOL

**INOX**  
SATINLESS  
STEEL



Cód: ALT-8420



 Ver video en Youtube



## AFILADOR PARA TIJERAS

Con forma curvada para afilar tijeras de podar, con un diseño curvo para una mejor aplicación.

- Afilador especial para tijeras de poda de Carburo de Tugsteno.
- Mango de nylon reforzado con fibra de vidrio fácil de agarrar.
- Equipado con depósito de aceite para evitar oxidaciones.



 PRODUCTO ESPAÑOL

Cód: ALT-8140

# 90664

Tijera cortarramas profesional fabricada en aluminio con corredera de cadena y bloqueo en el mango, mecanismo integrado en la pértiga.

- Perfecta para podar en lugares difíciles de alcanzar.
- Corta ramas de hasta 37 mm de diámetro y es ideal para realizar cortes hasta 4 metros de altura.
- Fabricado en aluminio reforzado que le otorga durabilidad y un peso ligero para trabajar con comodidad.



Cód: ALT-90664



# ALTUNA

professional

Fabricantes de herramientas de poda profesional desde 1921

**PROFESSIONAL  
CUTTING TOOLS**

SINCE 1921  
MADE IN SPAIN





JF se ha consolidado como una marca líder en maquinaria agrícola, ofreciendo soluciones innovadoras para el sector ganadero en Ecuador. Sus equipos, reconocidos por su eficiencia y durabilidad, han optimizado los procesos de alimentación y manejo de forraje, permitiendo a los productores mejorar la productividad de sus fincas y reducir costos operativos. Con tecnología de punta, las picadoras y molinos de JF garantizan un procesamiento de alimento más rápido y uniforme, asegurando una nutrición óptima para el ganado.

Gracias a la presencia de JF en el mercado ecuatoriano, los ganaderos han logrado mejorar la calidad y cantidad de su producción lechera y cárnica. Sus equipos facilitan la elaboración de ensilaje y la preparación de raciones balanceadas, lo que se traduce en animales más saludables y con mejores índices de conversión alimenticia, ha permitido que pequeños, medianos y grandes productores aumenten su competitividad y rentabilidad en un sector cada vez más exigente.

La versatilidad de la maquinaria JF se adapta a diversas condiciones geográficas y climáticas del país, brindando soluciones eficientes desde la Sierra hasta la Costa y la Amazonía. Su robustez y fácil mantenimiento han convertido a la marca en un aliado estratégico para el desarrollo ganadero, apoyando a los productores en su crecimiento y sostenibilidad, además su constante innovación tecnológica permite optimizar recursos y reducir desperdicios, alineándose con prácticas agrícolas más responsables y eficientes.

JF no solo ofrece maquinaria de alto rendimiento, sino también un respaldo técnico y asesoramiento especializado, asegurando que cada productor pueda maximizar el uso de sus equipos. Con una visión enfocada en la eficiencia y el progreso del sector, JF continúa impulsando la producción ganadera en Ecuador, ayudando a los productores a alcanzar nuevos niveles de productividad y sostenibilidad.



**Visita la  
Galería  
Digital**

Escanea el  
código QR







JF es una empresa brasileña que desde hace 40 años fabrica equipos agropecuarios reconocidos en el mundo por su calidad e innovación. Los molinos, picadoras y picadoras de precisión combinan calidad, fuerza, resistencia y precisión en el procesamiento de los más distintos productos.

Las diversas opciones de capacidad y modelos disponibles en nuestro portafolio, permitirá al productor elegir el modelo que atiende mejor sus necesidades de trabajo en el molido de granos y picado de forrajes, para producir alimento de calidad con bajo costo operacional. Su alta durabilidad y excelente capacidad productiva es considerada la solución para el ganadero.



## JF 40P PICADORA DE FORRAJES

Picadora de alta capacidad de producción gracias a su diseño especial de su rotor, provisto de tres cuchillas.

- Ideal para medianos y grandes productores.
- Bajo costo de mantenimiento.
- Tolva inclinada que permite una fácil alimentación.
- Recomendadas para alimentación del ganado en fresco.

POTENCIA MOTOR ELÉCTRICO	7.5 HP
POTENCIA MOTOR GASOLINA	13 - 16 HP
RENDIMIENTO	7000 Kg/h
TAMAÑO DE PICADO	11 mm
ALIMENTACIÓN	MANUAL
No. CUCHILLAS	3



PARA USO EN  
AGRICULTURA



\*Revisa los códigos de venta en la última página

## JF 35P PICADORA DE FORRAJES

Una picadora con alta capacidad de producción de cualquier tipo de forraje para la alimentación del ganado con mayor rendimiento y sencillez en la operación.

- Alto rendimiento y sencillez de operación.
- Ideal para productores que buscan una solución eficiente y económica.
- Versatilidad para trabajar en diversos tipos de forraje. Puede trabajar con motor a gasolina o eléctrico.

POTENCIA MOTOR ELÉCTRICO	5 HP
POTENCIA MOTOR GASOLINA	9 HP
RENDIMIENTO	2.500 Kg/h
TAMAÑO DE PICADO	11 mm
ALIMENTACIÓN	MANUAL
No. CUCHILLAS	3



PARA USO EN AGRICULTURA

 PRODUCTO BRASILEÑO



\*Revisa los códigos de venta en la última página

## JF 30P PICADORA DE FORRAJES

Perfecta para la alimentación diaria de animales por su alto rendimiento en picado de forrajes como caña de azúcar, sorgo, maíz, pastos en general y otras variedades.

- Excelente relación costo-beneficio.
- Ideal para pequeños productores por su bajo requerimiento de potencia y costo de mantenimiento.
- Puede trabajar con motor a gasolina o eléctrico.

POTENCIA MOTOR ELÉCTRICO	3 HP
POTENCIA MOTOR GASOLINA	7 HP
RENDIMIENTO	1.500 Kg/h
TAMAÑO DE PICADO	11 mm
ALIMENTACIÓN	MANUAL
No. CUCHILLAS	2



PARA USO EN AGRICULTURA

 PRODUCTO BRASILEÑO



\*Revisa los códigos de venta en la última página

30P



35P



40P



## Rotores de Picadoras



\*Revisa los códigos de venta en la última página

## JF 10D MOLINO PICADOR

Molino Picador de alta producción diseñado para medianos y grandes ganaderos que requieren de mayor cantidad de alimento diario para su ganado.

POTENCIA MOTOR ELÉCTRICO	10 HP
POTENCIA MOTOR GASOLINA	13 - 16 HP
NÚMERO CUCHILLAS	2
NÚMERO MARTILLOS	20
NÚMEROS CRIBAS	5

<b>MAÍZ EN GRANO</b>	0.8 mm	<b>RENDIMIENTO</b>
	3 mm	Hasta 200 Kg/h
	5 mm	Hasta 950 Kg/h
<b>FORRAJE VERDE</b>	Fondo de corte	<b>RENDIMIENTO</b>
		Hasta 1150 Kg/h



Zaranda con agujeros de 0,8 - 1,5 - 3 - 5 y 10mm y fondo de corte de verdes



**PRODUCTO BRASILEÑO**



PARA USO EN AGRICULTURA



\*Revisa los códigos de venta en la última página

## JF 2D MOLINO PICADOR

Equipo de doble propósito y de alta producción, equipado con cuchillas y martillos en acero templado especial para moler y picar, ideal para medianos productores.

POTENCIA MOTOR ELÉCTRICO	3 HP
POTENCIA MOTOR GASOLINA	7 HP
NÚMERO CUCHILLAS	2
NÚMERO MARTILLOS	6
NÚMEROS CRIBAS	5

<b>MAÍZ EN GRANO</b>	0.8 mm	<b>RENDIMIENTO</b>
	3 mm	Hasta 65 Kg/h
	5 mm	Hasta 350 Kg/h
<b>FORRAJE VERDE</b>	Fondo de corte	<b>RENDIMIENTO</b>
		Hasta 750 Kg/h



Zaranda con agujeros de 0,8 - 1,5 - 3 - 5 y 10mm y fondo de corte de verdes



**PRODUCTO BRASILEÑO**



PARA USO EN AGRICULTURA



## JF 1D MOLINO PICADOR

Funcionamiento sencillo y bajo mantenimiento gracias a su diseño, el cual fusiona el motor con la máquina. Este equipo tiene una excelente capacidad productiva y es ideal para pequeños productores.

POTENCIA MOTOR ELÉCTRICO	1.5 HP
NÚMERO CUCHILLAS	2
NÚMERO MARTILLOS	2
NÚMEROS CRIBAS	5

<b>MAÍZ EN GRANO</b>	3 mm	<b>RENDIMIENTO</b>
	5 mm	Hasta 100 Kg/h
		Hasta 180 Kg/h
<b>FORRAJE VERDE</b>	Fondo de corte	<b>RENDIMIENTO</b>
		Hasta 800 Kg/h



Zaranda con agujeros de 0,8 - 1,5 - 3 - 5 y 10mm y fondo de corte de verdes



**PRODUCTO BRASILEÑO**



PARA USO EN AGRICULTURA

## JF 80 MOLINO TRITURADOR

El molino JF 80 tritura granos secos ó húmedos como granos de maíz, además de ser indicado para la producción de ensilaje de grano húmedo. Tiene un alto rendimiento para que el productor pueda ahorrar tiempo y tener mejor alimento para su ganado.

- Mayor rentabilidad en la producción con bajo consumo de potencia.
- Rotor y cajón en acero carbono de alta resistencia.
- Total aprovechamiento del material triturado resultando mayor rendimiento de la producción
- Zarandas con agujeros de 3, 5, 8, 10, 14 y 18mm (vendidas separadamente)
- Puede ser utilizado para triturar coco verde y restos de vegetales



POTENCIA MOTOR ELÉCTRICO	30 HP Trifásico
ROTACIÓN	1.800 hasta 2.000 RPM
RENDIMIENTO	15.000 Kg/h
PESO	350 Kg
ALIMENTACIÓN	MANUAL
No. MARTILLOS	48



\*Revisa los códigos de venta en la última página



Zarandas JF80 con agujeros de 3, 5, 8, 10, 14 y 18 mm. (Se venden por separado)

Cód: JF-02.080321

## JF 70 MOLINO TRITURADOR

El molino de martillos JF 70 tritura granos secos ó húmedos y se utilizan además para la producción de ensilaje de grano húmedo. El alto rendimiento de estos equipos permite ahorrar tiempo y obtener alimentos de alto valor nutricional para el ganado.

- Estructura hecha para trabajos pesados.
- Alto rendimiento.
- Operación sencilla y bajo costo de mantenimiento.

POTENCIA DEL TRACTOR REQUERIDA	36 HP
ROTACIÓN	3.320 hasta 3.670 RPM
RENDIMIENTO	2.500 Kg/h
PESO	255 Kg
ALIMENTACIÓN	MANUAL
No. MARTILLOS	36



\*Revisa los códigos de venta en la última página

## JF 50 MAXXIUM PICADORA DE PRECISIÓN

Picadora de precisión desarrollada para los productores que un picado preciso de forrajes para el alimento de su ganado o para almacenarlo y asegurar la calidad y disponibilidad de alimento para su ganado.

- Alta capacidad de producción, ideal para ensilaje de forraje
- Uniformidad en los tamaños de corte
- Cuenta con una caja de cambio de picado sellada, que le permite seleccionar el tamaño de picado de 5 a 13 mm
- Tecnología única del mercado que cambia el tamaño de picado con el equipo en movimiento de manera rápida y fácil
- Brinda mayor seguridad al operador por poseer una tolva alargada

POTENCIA MOTOR ELÉCTRICO	10 HP
POTENCIA MOTOR GASOLINA	16 - 22 HP
RENDIMIENTO	2000 a 9000 Kg/h
TAMAÑO DE PICADO	5 y 13 mm
ALIMENTACIÓN	AUTOMÁTICA
NÚMERO CUCHILLAS	4



PARA USO EN AGRICULTURA

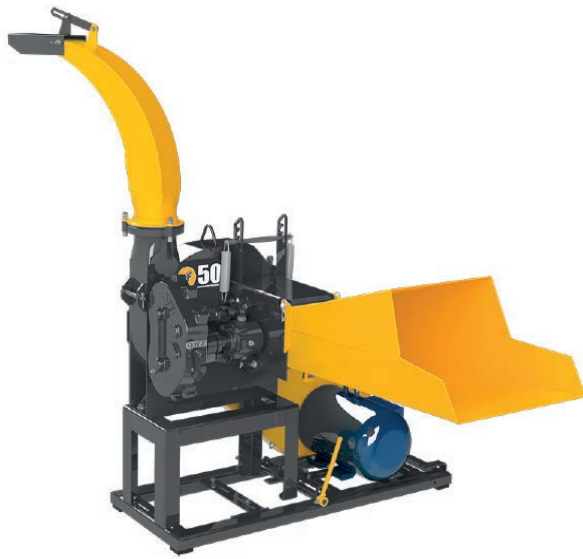

\*Revisa los códigos de venta en la última página

## JF 50 MAXXIUM PICADORA DE PRECISIÓN

CON TERCER PUNTO PARA TRACTOR

Las Picadoras de Precisión mejoran la calidad de la alimentación de su ganado a un bajo costo operacional.

La versión de transmisión directa con cardán a la toma de fuerza del tractor, le permitirá transportar al equipo al lugar en donde necesita realizar el ensilaje, permitiendole tener facilidades en el transporte y en el procesamiento del alimento para su ganado.

RENDIMIENTO	2000 a 9000 Kg/h
TAMAÑO DE PICADO	5 y 13 mm
ALIMENTACIÓN	AUTOMÁTICA
NÚMERO CUCHILLAS	4



PARA USO EN AGRICULTURA



\*Revisa los códigos de venta en la última página

**DISPONIBLE  
BAJO PEDIDO**

**LA SOLUCIÓN  
PARA EL GANADERO**

El forraje picado **mejora la digestión**  
y **promueve la producción**  
de leche y carne en tus animales



# JF 40 MAXXIUM

## PICADORA DE PRECISIÓN

Equipo altamente eficiente gracias a su poderoso rotor provisto de 4 cuchillas tipo "L", permite obtener un picado perfecto con cualquier tipo de pasto.

- Uniformidad en los tamaños de corte
- Cuenta con una caja de cambios de picado sellada, que permite seleccionar el tamaño de picado de 5 o 13mm
- Tecnología única del mercado que cambia el tamaño de picado con el equipo en movimiento, de manera rápida y fácil
- Estructura fabricada en acero especial de alta resistencia

POTENCIA MOTOR ELÉCTRICO	7.5 - 10 HP
POTENCIA MOTOR GASOLINA	13 - 16 HP
RENDIMIENTO	2000 a 7000 Kg/h
TAMAÑO DE PICADO	5 y 13 mm
ALIMENTACIÓN	AUTOMÁTICA
NÚMERO CUCHILLAS	4



PARA USO EN AGRICULTURA



\*Revisa los códigos de venta en la última página

# JF 30EVO

## PICADORA DE PRECISIÓN

Alto rendimiento y mejor calidad de picado por su diseño de rotor de 3 cuchillas, permitiendo así aprovechar mejor los nutrientes obtenidos para la alimentación del ganado.

- Permite ajustar el tamaño del picado a través del cambio de posición de la banda
- Ideal para productores pequeños y medianos
- Cuenta con una tolva alargada y una cubierta que brinda mayor seguridad al operador

POTENCIA MOTOR ELÉCTRICO	3 - 5 HP
POTENCIA MOTOR GASOLINA	7 - 9 HP
RENDIMIENTO	1500 a 5000 Kg/h
TAMAÑO DE PICADO	4 y 8 mm
ALIMENTACIÓN	AUTOMÁTICA
NÚMERO CUCHILLAS	3



PARA USO EN AGRICULTURA



\*Revisa los códigos de venta en la última página





by *Tonino Lamborghini*

La herencia italiana en fabricación de tractores reconocidos por su alta calidad y rendimiento en las labores agrícolas llega al Ecuador con Tonino Lamborghini, una marca sinónimo de tecnología, innovación, calidad y rendimiento para trabajar en el campo. Inspirados en la precisión y el carácter vanguardista, nuestros equipos están diseñados para revolucionar el campo ecuatoriano, brindando soluciones eficientes para el agricultor que busca potenciar su trabajo en cada etapa del de su cultivo.

Desde la preparación del suelo hasta la cosecha, Tonino Lamborghini ofrece la potencia y fiabilidad necesarias para enfrentar los desafíos del agro. Cada equipo está fabricado con materiales de alta calidad e incorpora tecnología de última generación para garantizar un desempeño superior en todo tipo de terrenos.

Pero el respaldo de Tonino Lamborghini va más allá del producto. Brindamos servicio técnico especializado y garantía de calidad para asegurar que cada equipo funcione a su máximo potencial durante toda su vida útil. Con esta filosofía, buscamos impulsar la eficiencia en el campo y fortalecer el desarrollo sostenible de la agricultura en el Ecuador.

Elegir Tonino Lamborghini es trabajar con una maquina que no solo garantiza un proceso productivo eficiente y rentable, sino que también representa la esencia de la ingeniería italiana aplicada al campo.



Visita la  
Galería  
Digital

Escanea el  
código QR

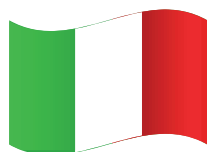





by *Tonino Lamborghini*



Para trabajar en el campo se necesita las mejores herramientas. Los equipos Lamborghini combinan el diseño y la tecnología italiana para ofrecer el máximo rendimiento sobre el terreno y para las diversas tareas que tiene un productor. ¡Tonino Lamborghini, la fuerza que tu campo necesita!

**MOTOAZADA A GASOLINA**

## MOTOAZADA A GASOLINA **LB13001TL**

La motoazada LB13001TL de 15 HP, combina el diseño y la tecnología italiana para ofrecer el máximo rendimiento sobre el terreno y realizar diversas tareas, como labrar la tierra, removerla, hacer surcos y preparar el terreno para la siembra.

- Bloqueo de diferencial para maniobras más precisas y giros a 180° con la fuerza del motor para control total en cualquier terreno.
- Toma de fuerza integrada (PTO) que permite instalar accesorios y convertirla en una herramienta multifuncional.
- Soporte delantero: Facilita el transporte de las fresas, permitiendo que estas se instalen al frente del equipo.



MOTOR	4 TIEMPOS GASOLINA
POTENCIA (HP)	15 (HP)
CILINDRADA (cc)	420 (cc)
CAPACIDAD COMBUSTIBLE (L)	6 L
TRANSMISIÓN	Engranajes
VELOCIDADES	-1 / -2 / 0 / 1 / 2 / 3 / 4
ANCHO DE TRABAJO	800 - 1000 - 1200 - 1500 mm.
PROFUNDIDAD DE TRABAJO	150 - 320 mm.
CUCHILLAS	40
PESO	120 Kg.



PARA USO EN  
AGRICULTURA



**PRODUCTO ITALIANO**

Cód: LBG-LB13001TLPT

## MOTOCULTOR A GASOLINA LBRT18E

Fuerza y tecnología, es lo que caracteriza a un motocultor Tonino Lamborghini para el trabajo duro en el campo. Con un motor a gasolina de 500 cc y 18 HP de potencia, este motocultor supera cualquier desafío y entrega el rendimiento que exige cada terreno.

Incluye Rotavator con capacidad de 75 cm de ancho, equipado con cuchillas reforzadas.

Timón tipo bicicleta con giro de 180° y manijas para bloqueo de diferencial que facilitan el manejo del motocultor.

Cuenta con un embrague seco y transmisión de engranajes para resistir el trabajo exigente.

Posee frenos de disco ventilados que proporciona un frenado más preciso y seguro.

MOTOR	4 TIEMPOS GASOLINA
POTENCIA (HP)	18 (HP)
CILINDRADA (cc)	500 (cc)
CAPACIDAD COMBUSTIBLE (l)	6.9 L
TRANSMISIÓN	Engranajes
VELOCIDADES	-1 / -2 / 0 / 1 / 2 / 3
ANCHO DE TRABAJO	750 mm. Rotavator
PROFUNDIDAD DE TRABAJO	Ajuste Manual
ARRANQUE	Manual / Eléctrico
PESO	102 Kg.



PARA USO EN  
AGRICULTURA



PRODUCTO  
ITALIANO

Cód: LBG-LBRT18EPT



## MOTOCULTOR A DIESEL LBRT13DE

El poder y la tecnología del Motocultor LBRT13DE, su juntan para trabajar en la labranza que necesita el campo ecuatoriano. Con un motor KAMA de 500 cc a diesel de inyección directa y 13 HP de potencia, convierten a este motocultor en un equipo robusto y eficiente para transformar cada tarea en eficiencia pura.

Incluye Rotavator con capacidad de 75 cm de ancho, equipado con cuchillas reforzadas.

Timón tipo bicicleta con giro de 180° y manijas para bloqueo de diferencial que facilitan el manejo del motocultor.

Cuenta con un embrague seco y transmisión de engranajes para resistir el trabajo exigente.

Posee frenos de disco ventilados que proporciona un frenado más preciso y seguro.

MOTOR	4 TIEMPOS DIESEL
POTENCIA (HP)	13 (HP)
CILINDRADA (cc)	500 (cc)
CAPACIDAD COMBUSTIBLE (l)	5.5 L
TRANSMISIÓN	Engranajes
VELOCIDADES	-1 / -2 / 0 / 1 / 2 / 3
ANCHO DE TRABAJO	750 mm. Rotavator
PROFUNDIDAD DE TRABAJO	Ajuste Manual
ARRANQUE	Manual / Eléctrico
PESO	102 Kg.



PARA USO EN  
AGRICULTURA



PRODUCTO  
ITALIANO

Cód: LBG-LBRT13DE



# FUMIGACIÓN



## FUMIGADORA LB2000SPS2

Fumigadora a gasolina para trabajo pesado, con dos lanzas para cubrir más terreno en menos tiempo, optimizando la aplicación y reduciendo costos operativos. Este equipo está diseñado para mantener un flujo uniforme en ambas lanzas, garantizando una aplicación homogénea y sin interrupciones.

- Ideal para cultivos extensivos, invernaderos y áreas con alta demanda de cobertura.
- Maximiza tu rendimiento con una fumigación más rápida, eficiente y profesional.
- Incluye todos los acoples para las lanzas, herramientas y accesorios para mezcla de combustible.

Cód: LBG-LB2000SPS2

 PRODUCTO ITALIANO



CILINDRADA (cc)	POTENCIA (HP)	PESO (Kg)	CAP. COMBUSTIBLE (L)	CAP. TANQUE QUÍMICO (L)	PRESIÓN MÁXIMA (PSI)
25.4	1	9.2	0.75	20	363



## NEBULIZADORA LB5200MD

Nebulizadora de alta presión diseñada para aplicación de productos líquidos, polvos y granulados. Incluye el sistema completo de accesorios para todas las funciones de aplicación.

- Cuenta con un tanque químico semitransparente que es ideal para el control visual de niveles.
- Es ideal para aplicaciones en cultivos a nivel del suelo o en altura, con un alcance de hasta 12 m de forma horizontal y 5 m en altura.

Cód: LBG-LB5200MD

 PRODUCTO ITALIANO



CILINDRADA (cc)	POTENCIA (HP)	PESO (Kg)	CAP. COMBUSTIBLE (L)	CAP. TANQUE QUÍMICO (L)	CAUDAL LÍQUIDO (L/min)	CAUDAL SÓLIDO (kg/min)
51.7	2	11	1.5	14	2.3	2

# PODADORA DE ALTURA



## PODADORA DE ALTURA LB2500PPC

Diseñada para realizar podas en altura, ideal para árboles, ramas altas y mantenimiento de áreas verdes donde no es posible acceder con equipos convencionales.

- La altura de trabajo es de 2.15 m más 1 metro adicional con su extensión, logrando cortes que superan los 3 metros con comodidad y eficiencia.
- Su cabeza rotativa le permite adaptarse de acuerdo a la necesidad del operador para realizar una poda eficiente, cómoda y segura.

Cód: LBG-LB2500PPC

 PRODUCTO ITALIANO



CILINDRADA (cc)	POTENCIA (HP)	PESO (Kg)	CAP. COMBUSTIBLE (L)	CAP. ACEITE (L)	LONGITUD DE BARRA (cm)
32.6	1.2	8.5	0.7	0.15	30



by *Tonino Lamborghini*





# CÓDIGOS DE VENTA

CÓDIGO	DESCRIPCIÓN
<b>PICADORAS</b>	
JF-01.012403MM	PICADORA JF30P (JF-01.012403)
JF-01.012403MM-7HP	PICADORA JF30P PARA MOTOR A GASOLINA 7HP
JF-01.012403MM-9HPD	PICADORA JF30P PARA MOTOR A GASOLINA 9HP
JF-01.012403MM-3HP	PICADORA JF30P PARA MOTOR ELECTRICO 3HP
JF-01.012403MM-5HP	PICADORA JF30P PARA MOTOR ELECTRICO 5HP
JF-01.601170MM	PICADORA JF 35P
JF-01.601170MM-9HP	PICADORA JF 35P PARA MOTOR A GASOLINA 9 HP
JF-01.601170MM-5HP	PICADORA JF 35P PARA MOTOR ELÉCTRICO 5 HP
JF-01.012505MM	PICADORA JF40P
JF-01.012505MM-13HP	PICADORA JF40P PARA MOTOR A GASOLINA 13HP
JF-01.012505MM-16HP	PICADORA JF40P PARA MOTOR A GASOLINA 16HP
JF-01.012505MM-7.5HP	PICADORA JF40P PARA MOTOR ELECTRICO 7.5HP WEG
<b>MOLINOS PICADORES</b>	
JF-01.601140MM	MOLINO PICADOR JF 1D
JF-01.100140MM	MOLINO PICADOR JF2D
JF-01.100140MM-7HP	MOLINO PICADOR JF2D PARA MOTOR A GASOLINA 7HP
JF-01.100140MM-9HP	MOLINO PICADOR JF2D PARA MOTOR A GASOLINA 9HP
JF-01.100140MM-3HP	MOLINO PICADOR JF2D PARA MOTOR ELECTRICO 3HP WEG
JF-01.100140MM-5HP	MOLINO PICADOR JF2D PARA MOTOR ELECTRICO 5HP
JF-01.100600MM	MOLINO PICADOR JF10D
JF-01.100600MM-13HP	MOLINO PICADOR JF10D PARA MOTOR A GASOLINA 13HP
JF-01.100600MM-16HP	MOLINO PICADOR JF10D PARA MOTOR A GASOLINA 16HP
JF-01.100600MM-10HP	MOLINO PICADOR JF10D PARA MOTOR ELECTRICO 10HP WEG
<b>TRITURADORES</b>	
JF-01.601111MM	MOLINO JF70 PARA TRACTOR
JF-01.068090MM	MOLINO TRITURADOR JF 80C/BASE P/MOTOR ELECTRICO
<b>PICADORAS DE PRECISIÓN</b>	
JF-01.601253MM	PICADORA DE PRECISION JF30EVO CON CABALLETE DESARMADO
JF-01.601250MM-7HP	PICADORA DE PRECISION JF30EVO PARA MOTOR A GASOLINA 7HP
JF-01.601250MM-9HP	PICADORA DE PRECISION JF30EVO PARA MOTOR A GASOLINA 9HP
JF-01.601250MM-3HP	PICADORA DE PRECISION JF30EVO PARA MOTOR ELECTRICO 3HP WEG
JF-01.601250MM-5HP	PICADORA DE PRECISION JF30EVO PARA MOTOR ELECTRICO 5HP WEG
JF-01.056210MM	PICADORA DE PRECISIÓ N JF40MAXXIUM
JF-01.056210MM-13HP	PICADORA DE PRECISION JF40MAXXIUM PARA MOTOR A GASOLINA 13HP
JF-01.056210MM-16HP	PICADORA DE PRECISION JF40MAXXIUM PARA MOTOR A GASOLINA 16HP
JF-01.056210MM-10HP	PICADORA DE PRECISION JF40MAXXIUM PARA MOTOR ELECTRICO 10HP WEG
JF-01.056210MM-7.5HP	PICADORA DE PRECISION JF40MAXXIUM PARA MOTOR ELECTRICO 7.5HP WEG
JF-01.056220MM	PICADORA DE PRECISION JF50MAXXIUM
JF-01.056220MM-16HP	PICADORA DE PRECISION JF50MAXXIUM PARA MOTOR A GASOLINA 16HP
JF-01.056220MM-10HP	PICADORA DE PRECISION JF50MAXXIUM PARA MOTOR ELECTRICO 10HP
JF-01.056220MM-7.5HP	PICADORA DE PRECISION JF50MAXXIUM PARA MOTOR ELECTRICO 7.5HP
JF-01.012880MM	PICADORA DE FORRAJE DE PRECISION JF50 MAXXIUM TUBO LARGO CON TERCER PUNTO PARA TRACTOR

\* Los códigos que no son "PARA MOTOR", no incluyen bandas poleas y base (modelos 10D, 40P, 40 Maxxium y 50 Maxxium) y el equipo se encuentra parcialmente armado.



Visita nuestra página web

Síguenos en:     
 [maquinaria.agrota.com.ec](http://maquinaria.agrota.com.ec)



AGROTA

Síguenos en:     
 [maquinaria.agrota.com.ec](http://maquinaria.agrota.com.ec)



Descarga este catálogo  
en la versión digital



Visita nuestra galería  
de recursos digitales



Catálogo digital de la  
División Agrícola

shindaiwa®

ECHO®

BEAR CAT

BIKAIN®

Sirfran

COMET

ARIENS

tecomec

solo

PRILUX®

GreenPlains

FLOWZONE

Carlton

Caudal

NAKIRI  
ACCESORIOS

Terzo Lombardini

JF

TIGER

COLIMA

LTUNA  
profesional

GROWAY