

AGROTA

Productividad responsable



Visita nuestra página web

Síguenos en:



 maquinaria.agrota.com.ec

PORTAFOLIO DE PRODUCTOS
Soluciones en Maquinaria Agrícola



Misión

Somos una empresa dedicada a proporcionar soluciones innovadoras, contribuyendo a todos los actores de la cadena productiva del sector agropecuario ecuatoriano mediante programas, productos y servicios de la más alta calidad, preocupada por quienes formamos parte de la organización, entregando una razonable rentabilidad a nuestros accionistas.

Visión

Incrementar la participación de mercado con un crecimiento sostenido, basado en el mejoramiento continuo del servicio a nuestros clientes y la búsqueda constante de nuevas tecnologías para mejorar la productividad en el agro ecuatoriano, con el respaldo de nuestro personal altamente capacitado.



Estimado Cliente:

Nosotros creemos en el agro ecuatoriano y en su principal actor, el agricultor que quiere progresar y realizar un trabajo cada vez mas eficiente.

La empresa AGROTA Cía. Ltda. quiere poner su aporte para que los distribuidores y el agricultor ecuatoriano tengan las mejores opciones para la producción mas rentable y responsable, y para ello producimos, importamos y distribuimos en el país productos de la mas alta calidad y que son reconocidos a nivel nacional e internacional y por ello nos sentimos muy honrados y orgullosos.

Gracias a nuestro trabajo profesional y a los productos que presentamos en este catálogo, AGROTA se ha posicionado en el mercado ecuatoriano como una empresa muy seria, que ofrece productos de alta calidad, con respaldo técnico y una amplia gama de maquinaria e insumos para que el agricultor pueda producir más y mejor.

En más de dos décadas de trabajo técnico y ordenado, nuestros productos e insumos mejoran los índices de productividad del agricultor, que se traduce en definitiva en mayores ingresos.

El trabajo conjunto de AGROTA con los distintos distribuidores a nivel nacional, ha conseguido que los agricultores dispongan de una serie de máquinas e insumos que hacen del sacrificado trabajo en el campo, algo más placentero, más productivo y responsable.

Nuestra cadena de talleres a lo largo del territorio nacional garantiza la durabilidad y el buen funcionamiento de la maquinaria, así como los experimentados técnicos que asesoran el mejor uso de los insumos agrícolas.

El compromiso que mantenemos con los agricultores y con toda la línea de distribución es permanente y conlleva un esfuerzo para mejorar siempre hacia la excelencia.

Este año 2024, esperamos que sea promisorio y lleno de acertadas decisiones de cada uno de los integrantes del mayor y más importante sector de la economía ecuatoriana.



Ernesto Toral Amador
Presidente de Agrota Cía. Ltda.

Contenido:

Línea **AGROFORESTAL**

Equipos a Batería	6
Giro Zeros	9
Desmalezadoras	12
Fumigadoras	19
Motosierras	24
Podadora de Altura	29
Máquina Multiusos	30
Especificaciones Motosierras	32
Sopladoras	33
Cortasetos	37
Accesorios de Fumigación	41
Rollos de Nylon	41
Protección Personal	42
Productos para Talleres	42
Lubricantes	43
Tijeras y Serruchos	47
Tijeras a Batería	52
Productos para Jardín	53
Astilladores / Trituradores	55
Astilladores Remolcables	57
Cortadoras de Césped	60
Podadoras de Ruedas	64
Hidrolavadoras	66

Línea **AGROPECUARIA**

Picadoras	71
Molinos Picadores	73
Trituradores	74
Picadoras de Precisión	75

Línea **LABRANZA**

Cultivador	78
Motoazadas con PTO	79
Aperos para Motoazadas PTO	81
Motoazadas	82
Aperos para Motoazadas	82
Motocultor Multifunción	84

Línea **INDUSTRIAL**

Cortadora de Concreto	86
Hoyadoras	87
Motobombas	89
Motores	92
Generadores Eléctricos	94

Categorías de USO



PARA USO FORESTAL

Para tala, poda, producción y mantenimiento de áreas verdes



PARA USO EN: SERVICIOS

Para el mantenimiento diario de parques, complejos turísticos, carreteras, propiedades del gobierno y educativas



PARA USO EN AGRICULTURA

Para el mantenimiento de propiedades agropecuarias y producción de cultivos



PARA USO EN JARDINERÍA

Mantenimiento de áreas verdes, jardines y superficies más pequeñas

Íconos de CARACTERÍSTICAS



Nuestra línea de productos Shindaiwa que brindan la calidad de siempre y una tecnología más económica y accesible para el uso ocasional.



Representa los productos fabricados con el más alto estándar para equipos de energía al aire libre de calidad profesional.



Es un diseño único de motor patentado, el cual permite optimizar la potencia del motor con menor consumo de combustible.



Tecnología que proporciona al motor un arranque con 30% más fácil y eficaz, con un menor esfuerzo para el operador.



Utiliza el vacío generado por el volante de inercia, para sacar virutas de madera y aserrín fuera del filtro de aire durante el funcionamiento. Esta tecnología reduce el mantenimiento y aumenta la vida útil del motor.



Proporciona un arranque fácil, una aceleración suave y permite aprovechar el máximo rendimiento de corte del motor.



Representa la CALIDAD DE LA TECNOLOGÍA JAPONESA, en el diseño y fabricación del equipo. Este ícono representa que es un equipo fiable, bien construido y duradero.



Representa nuestros mejores productos en su clase, diseñados para ser potentes, ligeros y ofrecer una mayor productividad.



Producto diseñado y fabricado bajo estándares de Nueva Zelanda



Producto diseñado y fabricado bajo estándares españoles



Producto diseñado y fabricado bajo estándares italianos



Producto diseñado y fabricado bajo estándares brasileños



Producto diseñado y fabricado bajo estándares de Estados Unidos



La calidad y rendimiento superior de las marcas que representamos, nos ha permitido ofrecer **5 AÑOS DE GARANTÍA EXTENDIDA** para todos nuestros equipos de las marcas Shindaiwa, ECHO y JF. Confiamos plenamente en la calidad de estos productos y por eso los respaldamos con una garantía única en el mercado para estas categorías.

La garantía extendida de 5 años, al igual que cualquier otra garantía, aplica para las partes dañadas por defectos de fabricación o de materiales, no para los daños ocasionados por desgaste normal, mal uso o falta de mantenimiento.



Línea **AGROFORESTAL**



Equipos a Batería

El nuevo sistema de batería ECHO eFORCE™ 56V, proporciona una opción poderosa para los profesionales que exigen versatilidad y nuevas opciones de energía para exteriores. ECHO solo fabrica equipos para el segmento profesional, que por más de 70 años de pasión y experiencia ha permitido conseguir una gama de potentes productos a batería, que comparten los mismos estándares profesionales que sus compañeros a gasolina.

Ya sea que esté cortando el césped, podando, recortando setos, limpiando escombros u operando la motosierra, puede confiar en tener suficiente potencia, sin importar cuán pesada sea su carga de trabajo, además de un bajo nivel de ruido, sin emisiones, y bajas vibraciones.

Todos los productos ECHO eFORCE™ poseen la misma plataforma de fabricación lo que permite el intercambio de la batería en todos los equipos y le ofrece la solución más conveniente para su trabajo, debido a la carga rápida de sus baterías de 56 voltios con 2.5Ah y 5.0Ah.

Estos equipos cuentan con motores sin escobillas, libres de mantenimiento, que garantizan un rendimiento profesional y duradero.



- Una plataforma de batería para todas las herramientas de batería ECHO de 56 voltios
- Tecnología eCM™ gestiona la evacuación de calor, carga y descarga de batería, mediante computadoras en batería, cargador y equipo
- Tecnología MAXOUT™ proporciona máxima potencia de salida hasta la descarga total de la batería



Cód: EC-DSRM-2600UR2



PARA USO EN SERVICIOS



VOLTAJE (V)	BATERÍA (Ah)	TIEMPO MÁXIMO DE OPERACIÓN w/5.0 Ah (min)	TIEMPO DE CARGA (min)	PESO CON BATERIA Kg(lbs)
56	5	54	75	6 (13.35)



DSRM-2600U
DESMALEZADORA

Desmalezadora y podadora de nylon profesional, liviana y silenciosa. La unidad viene con todos los accesorios necesarios para montar una cuchilla.

- Mayor torque para un mejor rendimiento de corte
- Su cabezal Speed-Feed® 400 se recarga en segundos sin desarmar
- Tres configuraciones de velocidad para el máximo control de potencia
- Batería de 5.0Ah y cargador rápido incluidos
- Tecnología de batería MAXOUT™



Cód: EC-DPB-2500C1



PARA USO EN SERVICIOS



VOLTAJE (V)	BATERÍA (Ah)	TIEMPO MÁXIMO DE OPERACIÓN w/2.5Ah (min)	TIEMPO DE CARGA (min)	PESO CON BATERIA Kg(lbs)	TIEMPO DE CARGA (min)	FUERZA DE SOPLADO (N)	VELOCIDAD MÁXIMA DE AIRE (Kph)	VOLUMEN DE AIRE (CFM)
56	2.5	90	75	3.4 (7.7)	75	17	254.2	549



DPB-2500
SOPLADORA DE MANO

Cuenta con un motor sin escobillas que no requiere mantenimiento y proporciona hasta 549 pies cúbicos por minuto de volumen de aire con velocidades de hasta 254.2 kilómetros por hora.

- Gatillo de velocidad variable para el máximo control de potencia
- El control de crucero bloquea el acelerador para reducir la fatiga
- Batería de 2.5Ah y cargador incluidos



Cód: EC-DCS-5000-18C2



PARA USO EN JARDINERÍA



DCS-5000-18
MOTOSIERRA

La motosierra ECHO DCS-5000 con una longitud de barra de 45 cm (18"), alimentada por una batería de 56 voltios 5Ah, permite hacer más de 200 cortes con una sola carga.

- Potente motor sin escobillas y barra de 18" de largo que brindan un rendimiento similar al de una de gasolina
- Tanque de aceite para la barra y cadena translúcido con tapa de palanca abatible para una fácil remoción
- Uña de agarre de metal para mayor control del corte
- Batería de 5.0Ah y cargador incluidos
- Tensor tipo ajustable con tuercas de barra de seguridad

VOLTAJE (V)	BATERÍA (Ah)	TIEMPO MÁXIMO DE OPERACIÓN w/5.0 Ah (min)	TIEMPO DE CARGA (min)	PESO CON BATERIA Kg(lbs)	LONGITUD DE BARRA cm (pulg.)	CAPACIDAD DE ACEITE L (fl. oz)
56	5	Hasta 200 cortes	150	6.6 (14.6)	45.7 (18)	0.22 (7.44)



Cód: EC-DHC-2300C1



PARA USO EN JARDINERÍA



DHC-2300
CORTASETOS

Es lo suficientemente liviano para abordar una amplia gama de aplicaciones de corte, desde setos altos y anchos hasta los más pequeños, e incluso cortar diseños decorativos precisos.

- Sistema de doble cuchilla de 22 pulgadas de doble cara y con 3 bordes afilados para un corte más eficiente en ambos sentidos
- 53 golpes de hoja por segundo para cortes ultrarrápidos
- Capacidad de corte de 1,1 pulg. para uso intensivo
- Batería de 2.5Ah y cargador incluidos

VOLTAJE (V)	BATERÍA (Ah)	TIEMPO MÁXIMO DE OPERACIÓN w/2.5 Ah (min)	TIEMPO DE CARGA (min)	PESO CON BATERIA Kg(lbs)	LONGITUD DE BARRA cm (pulg.)
56	2.5	88	75	4.1 (9.15)	55.8 (22)



Cód: EC-DLM-2100SPC2



PARA USO EN JARDINERÍA



DLM-2100
CORTACÉSPED

Cortadora de césped autopropulsada 3 en 1 ofrece cortes perfectos para triturado, ensacado trasero o descarga lateral.

- Amplia cuchilla de 21 pulgadas de acero resistente para cortar con menos pasadas
- Almacenamiento integrado de 56 V para 2 baterías que permiten de trabajo prolongado
- Detector de inactividad para apagado automático
- 1 batería de 5.0Ah y cargador incluidos

VOLTAJE (V)	BATERÍA (Ah)	TIEMPO MÁXIMO DE OPERACIÓN w/5.0 Ah (min)	TIEMPO DE CARGA (min)	ANCHO DE CORTE cm (pulg.)	ALTURA DE CORTE cm (pulg.)
56	5.0	70	150	53.3 (21)	3-10 (1-4)



CARGADOR Y BATERÍAS



CARGADOR ESTÁNDAR
Cód: EC-LC-56V2AAB

- Diagnóstico LED integrado
- Sistema de anclaje en pared
- Cable de 1.8 metros de largo



BATERÍA 56V 5.0Ah
Cód: EC-LBP-56V250A



BATERÍA 56V 2.5Ah
Cód: EC-LBP-56V125A



CARGADOR RÁPIDO
Cód: EC-LC-56V4A

- Diagnóstico LED integrado
- Soporte de pared opcional
- Cable de 183 cm. de largo
- 2 veces más rápido que el cargador estándar

- Batería compacta de iones de litio de alta capacidad
- Indicador de nivel de carga a bordo
- eCM Technology™ proporciona gestión de evacuación de calor, carga y descarga
- 150 min. de tiempo de carga
- 1.8 kg (4.05 lbs) de peso
- Batería compacta de iones de litio
- Indicador de nivel de carga a bordo
- eCM Technology™ proporciona gestión de evacuación de calor, carga y descarga
- 75 min. de tiempo de carga
- 1 kg (2.25 lbs) de peso



ARIENS®



Giro Zeros

La comodidad, durabilidad y versatilidad de un giro zero ARIENS se combinan en un diseño manejable y compacto. Su facilidad de manejo y maniobrabilidad para sortear obstáculos, lo hace perfecto para el mantenimiento de jardines, parques, canchas de golf, conjuntos residenciales, etc.

Este equipo es lo suficientemente fuerte como para manejar céspedes de tamaño mediano con facilidad, ofrece gran potencia para avanzar en las circunstancias de corte más duras gracias a su diseño de ingeniería profesional.

Corte su césped en la mitad de tiempo respecto a un cortacésped con asiento convencional. Dos mangos es lo único que se necesita para accionar, frenar y guiar un giro cero de ARIENS y obtener un resultado envidiable.



ASIENTO CONFORTABLE

Cuenta con respaldo alto con flujo de aire natural para mejorar la comodidad del operador.



NEUMÁTICOS TRASEROS ANCHOS

Binda un andar suave, gran estabilidad y una tracción superior.



ALTURA DE CORTE EN VARIAS POSICIONES

Sistema de elevación de la plataforma de corte operado con el pie, hace que los ajustes de altura de corte sean muy sencillos. La palanca manual puede ajustar la plataforma en varios incrementos.



Cuenta con una cuchilla de corte de 42 pulgadas construida con acero resistente de calibre 11 e impulsado por un motor Briggs & Stratton® EXi2000 Intek de 20 HP. Su elevador de plataforma puede ser operado con el pie y su asiento le proporciona comodidad gracias a su asiento de respaldo alto, resortes y cojinetes de bolas sellados.

Cód: ARI-915283



PARA USO EN AGRICULTURA



PARA USO EN FORESTAL



PARA USO EN SERVICIOS



PARA USO EN JARDINERIA

ARIENS® **EDGE 42**

MOTOR	Briggs & Stratton® EXi2000
POTENCIA	20 HP
CILINDRADA	656.00 cc
CAP. COMBUSTIBLE	7.50 L
TRANSMISIÓN	Hydro-Gear® EZT® Transaxles
ANCHO DE CORTE	106.60 cm
ALTURA DE CORTE MIN (cm)	3.80 cm
ALTURA CORTE MAX (cm)	11.40 cm
POSICIONES DE CORTE	7
VELOCIDAD DE AVANCE HACIA ADELANTE (Km/h)	9.60 Km/h
VELOCIDAD DE AVANCE HACIA ATRAS (Km/h)	4.83 Km/h
SISTEMA DE ELEVACIÓN DE PLATAFORMA	Operado con el pie
PESO	231.30 Kg
RUEDAS DELANTERAS	27.9 x 10.1 cm - 12.6 cm
RUEDAS TRASERAS	50,7 x 20,3 cm - 20,3 cm



Este equipo es impulsado por un motor Kawasaki® FR691V Twin de 23 HP y cuenta con una cuchilla de corte de 52 pulgadas construida con acero resistente de calibre 11 diseñada para un flujo de aire optimizado. Su elevador de plataforma estándar es accionado con el pie para ayudar a levantarlo más fácilmente, su asiento le proporciona una mayor comodidad gracias a que cuenta con apoyabrazos moldeados, respaldo alto y ancho sobre una base más alta.

Cód: ARI-918005



PARA USO EN AGRICULTURA



PARA USO EN FORESTAL



PARA USO EN SERVICIOS



PARA USO EN JARDINERIA

ARIENS® **IKON 52**

MOTOR	Kawasaki® FR691V Twin
POTENCIA	23 HP
CILINDRADA	726.00 cc
CAP. COMBUSTIBLE	13.20 L
TRANSMISIÓN	Hydro-Gear® EZT® Transaxles
ANCHO DE CORTE	132.10 cm
ALTURA DE CORTE MIN	3.80 cm
ALTURA CORTE MAX (cm)	11.40 cm
POSICIONES DE CORTE	13
VELOCIDAD DE AVANCE HACIA ADELANTE (Km/h)	11.27 Km/h
VELOCIDAD DE AVANCE HACIA ATRAS (Km/h)	4.83 Km/h
SISTEMA DE ELEVACIÓN DE PLATAFORMA	Operado con el pie
PESO	309.30 Kg
RUEDAS DELANTERAS	27,9 x 15,2 cm - 12,7 cm
RUEDAS TRASERAS	50,8 x 25,4 cm - 20,3 cm



Este equipo es impulsado por un potente motor Kawasaki® FR730V de 24 HP, que lo hace capaz de superar los entornos más difíciles con la fuerza y eficiencia gracias a su plataforma de 52" de ancho y a su diseño que otorga una mayor comodidad al operador.

Asiento con respaldo alto: alto y ancho con más respaldo y sobre una base más alta. Además, reposabrazos moldeados para mayor comodidad. Asistente de elevación de plataforma estándar: operado con el pie para ayudar a levantar la plataforma más fácilmente.

ARIENS **APEX 60**

MOTOR	Kawasaki® FR730V
POTENCIA	24 HP
CILINDRADA	726.00 cc
CAP. COMBUSTIBLE	19.3 L
TRANSMISIÓN	Hydro-Gear® ZT-3100® Transaxles
ANCHO DE CORTE	152.4 cm
ALTURA DE CORTE MIN	3.80 cm
ALTURA CORTE MAX (cm)	12.7 cm
POSICIONES DE CORTE	15
VELOCIDAD DE AVANCE HACIA ADELANTE (Km/h)	12.9 Km/h
VELOCIDAD DE AVANCE HACIA ATRAS (Km/h)	6.4 Km/h
SISTEMA DE ELEVACIÓN DE PLATAFORMA	Operado con el pie
PESO	383.2 Kg
RUEDAS DELANTERAS	33.2 x 16.5 cm - 15.24 cm
RUEDAS TRASERAS	84.32 x 30.48 cm - 30.48 cm

Cód: ARI-991163



PARA USO EN AGRICULTURA



PARA USO EN FORESTAL



PARA USO EN SERVICIOS



PARA USO EN JARDINERIA

**DISPONIBLE
BAJO PEDIDO**

Accesorios para Giro Zeros

Kit de conversión de ensacadora eléctrica



Convierta a su giro zero en un ensacador motorizado asistido por soplador.

- Fácil instalación
- Excelente complemento para ayudar con la limpieza de hojas y basura
- Se adapta al modelo Ariens IKON de 52 pulgadas

Cód: ARI-71801000

**DISPONIBLE
BAJO PEDIDO**

Sistema de ensacado de césped de 2 contenedores



Actualice su giro cero con este nuevo sistema de embolsado trasero.

- Fácil instalación, capacidad de 6 bushels, diseño de 2 contenedores, extracción ergonómica del contenedor
- Se adapta a modelos IKON de Ariens

Cód: ARI-81800100

**DISPONIBLE
BAJO PEDIDO**

shindaiwa®

Desmalezadoras

Calidad, rendimiento y durabilidad por muchos años. Eso es exactamente lo que obtiene de las desmalezadoras de grado profesional de Shindaiwa. Los controles ergonómicos, el diseño liviano y la potente tecnología de motor de 2 tiempos le brindan las herramientas para mejorar su productividad y abordar aplicaciones de limpieza que incluyen césped áspero, matorrales, arbustos y maleza densa.

Aplicaciones **CLAVES**



MODERADO

INTENSIDAD DE USO

ALTO

shindaiwa® B530

Es la desmalezadora más potente del mercado, perfecta para trabajos pesados, capaz de trabajar hasta 12 horas continuas en las condiciones más extremas.



Cód: EC-B530INTL



CILINDRADA (cc)	POTENCIA (HP)	PESO (Kg)	CAP. COMBUSTIBLE (L)	LONGITUD (cm)
53.2	3.04	9.4	1.2	184

shindaiwa® B451

Posee la mejor relación Precio-Potencia del mercado. Su diseño le permite trabajar de manera eficiente en las condiciones más difíciles de trabajo y con un bajo consumo de combustible.



Cód: EC-B451



CILINDRADA (cc)	POTENCIA (HP)	PESO (Kg)	CAP. COMBUSTIBLE (L)	LONGITUD (cm)
45.7	2.26	8.7	0.95	182

shindaiwa® B450

La mejor desmalezadora diseñada para un trabajo continuo y exigente. Su carburador TK patentado por Toyota le permite tener un bajo consumo de combustible y gran potencia de trabajo.



Cód: EC-B450



CILINDRADA (cc)	POTENCIA (HP)	PESO (Kg)	CAP. COMBUSTIBLE (L)	LONGITUD (cm)
41.5	2.3	7.9	0.76	180

shindaiwa® B450R

Potencia y calidad demostrada en largas jornadas de trabajo. Su eje rotativo la hace ideal para terrenos irregulares y su carburador TK reduce el consumo de combustible hasta un 20%.



Cód: EC-B450R



CILINDRADA (cc)	POTENCIA (HP)	PESO (Kg)	CAP. COMBUSTIBLE (L)	LONGITUD (cm)
41.5	2.3	8.1	0.76	180

shindaiwa® C350



Cód: EC-C350INTL

Sus características y prestaciones, le permiten trabajar de forma constante, asegurando un óptimo rendimiento del motor con un menor consumo de combustible.



CILINDRADA (cc)	POTENCIA (HP)	PESO (Kg)	CAP. COMBUSTIBLE (L)	LONGITUD (cm)
33.6	1.74	7.6	0.76	178



Cód: EC-C302

shindaiwa® C302

La combinación única de tamaño de motor, potencia y relación de transmisión proporciona un rendimiento de corte superior.



CILINDRADA (cc)	POTENCIA (HP)	PESO (Kg)	CAP. COMBUSTIBLE (L)	LONGITUD (cm)
30.5	1.7	5.9	0.71	181



Cód: EC-C262

shindaiwa® C262

Desmalezadora cómoda, potente y precisa. Posee un diseño ergonómico y liviano que la hacen ideal para el uso diario.



CILINDRADA (cc)	POTENCIA (HP)	PESO (Kg)	CAP. COMBUSTIBLE (L)	LONGITUD (cm)
25.4	1.41	5.6	0.61	179



Cód: EC-C230INTL

shindaiwa® C230

Desmalezadora de bajo cilindraje para uso profesional. Su cilindro cromado hace de este equipo el más resistente y potente de su gama.



CILINDRADA (cc)	POTENCIA (HP)	PESO (Kg)	CAP. COMBUSTIBLE (L)	LONGITUD (cm)
22.5	1.1	4.6	0.61	171



Desmalezadoras

La innovadora línea de desmalezadoras ECHO de calidad profesional ofrece potencia excepcional, comodidad y estabilidad con la mejor economía en combustible de su clase. Con motores Japoneses de alta durabilidad, ejes robustos y confiables de acero sólido, ECHO ofrece desmalezadoras para profesionales que exigen fiabilidad y larga vida útil, en los climas y terrenos más duros con gran potencia y rendimiento.

Aplicaciones **CLAVES**



MODERADO

INTENSIDAD DE USO

ALTO

ECHO

SRM-520ES

Diseñada para las aplicaciones más difíciles. Incorpora un nuevo sistema de refrigeración y filtro de aire de 2 etapas que garantizan largas jornadas de trabajo, con un bajo nivel sonoro y tecnología integrada de bajas vibraciones.



Cód: EC-SRM-520ES/ULA



CILINDRADA (cc)	POTENCIA (HP)	PESO (Kg)	CAP. COMBUSTIBLE (L)	LONGITUD (cm)
50.2	2.9	9	0.69	189

ECHO

SRM-4510

Desmalezadora de alto rendimiento, con calidad y tecnología japonesa, diseñada para trabajos profesionales en cualquier tipo de terreno. Excelente relación Precio-Potencia.



Cód: EC-SRM-4510/ULA



CILINDRADA (cc)	POTENCIA (HP)	PESO (Kg)	CAP. COMBUSTIBLE (L)	LONGITUD (cm)
45.7	2.26	8.7	0.95	182

ECHO

RM-4300

Perfecta para las aplicaciones exigentes requieren un fácil manejo y maniobrabilidad. Con el peso del motor sobre la espalda el trabajo es más fácil especialmente en terrenos irregulares.



Cód: EC-RM-4300



CILINDRADA (cc)	POTENCIA (HP)	PESO (Kg)	CAP. COMBUSTIBLE (L)	LONGITUD (cm)
42.7	2.05	10.9	1.2	265.6

ECHO

SRM-3605U

Desmalezadora de eje sólido y potente motor, le permite adaptarse a aplicaciones difíciles. Cuenta con un clip para doblar y desplegar el mango.



Cód: EC-SRM-3605/ULA



CILINDRADA (cc)	POTENCIA (HP)	PESO (Kg)	CAP. COMBUSTIBLE (L)	LONGITUD (cm)
34	2.0	7.9	0.86	182

ECHO**SRM-3020U**

Es perfecta para usuarios profesionales que exigen un motor y un rendimiento de corte superior. Está diseñada especialmente para cortar césped grueso y malezas pesadas



Cód: EC-SRM-3020U



CILINDRADA (cc)	POTENCIA (HP)	PESO (Kg)	CAP. COMBUSTIBLE (L)	LONGITUD (cm)
30.5	1.8	6	0.71	180

ECHO**SRM-2620U**

Perfecta para las aplicaciones exigentes requieren un fácil manejo y maniobrabilidad. Con el peso del motor sobre la espalda el trabajo es más fácil especialmente en terrenos irregulares.



Cód: EC-SRM-2620U



CILINDRADA (cc)	POTENCIA (HP)	PESO (Kg)	CAP. COMBUSTIBLE (L)	LONGITUD (cm)
25.4	1.41	5.2	0.61	179

ECHO**SRM-22GESU**

Equipo liviano y de fácil uso, diseñado para realizar trabajos en parques y campos. Su diseño de cárter ventilado brinda un excelente nivel de refrigeración del motor otorgándole mayor vida útil.



Cód: EC-SRM-22GESU



CILINDRADA (cc)	POTENCIA (HP)	PESO (Kg)	CAP. COMBUSTIBLE (L)	LONGITUD (cm)
21.2	0.91	4.8	0.44	176

ECHO

shindaiwa®





Fumigadoras

Las bombas de fumigación de Shindaiwa pueden soportar un uso continuo en cualquier tipo de trabajo y son ampliamente usados por productores que buscan un equipo preciso y eficiente para el cuidado de cultivos desde la raíz hasta la cosecha. Los sellos y diafragmas son duraderos y de fácil mantenimiento para una mayor vida útil del equipo, alta presión y con una aplicación precisa de productos.



shindaiwa® ES-800

Esta fumigadora Incluye un pulverizador de alta presión para uso potente y preciso en diversas aplicaciones. Ideal para fumigar árboles, cultivos, controlar plagas y malezas.



PARA USO EN AGRICULTURA



PARA USO EN SERVICIOS

Cód: EC-ES800

CILINDRADA (cc)	POTENCIA (HP)	PESO (Kg)	CAP. COMBUSTIBLE (L)	CAP. TANQUE QUÍMICO (L)	PRESIÓN MÁXIMA (Psi)
22.8	1.1	9	0.75	25	363



Fumigadoras

Las bombas de fumigación y nebulizadoras profesionales ECHO son fabricadas para un uso profesional seguro y confiable para aplicar productos de forma precisa y eficiente herbicidas, pesticidas y fertilizante, con un patrón limpio y uniforme. Estos equipos son ampliamente utilizados en cultivos y plantaciones en donde la fumigación cumple un rol fundamental en el cuidado, mantenimiento y fertilización para asegurar un producto de gan calidad y libres de plagas y demás amenazas que ponen en riesgo la inversión del productor.



ECHO

SHP-800

Su bomba de doble acción le otorga una alta presión para uso en varias aplicaciones de productos y es posible adaptarla como un equipo estacionario con una manguera de 100 metros.



PARA USO EN AGRICULTURA



PARA USO EN SERVICIOS

Cód: EC-SHP-800EUSD

CILINDRADA (cc)	POTENCIA (HP)	PESO (Kg)	CAP. COMBUSTIBLE (L)	CAP. TANQUE QUÍMICO (L)	PRESIÓN MÁXIMA (Psi)
22.8	1.1	9	0.75	25	363



ECHO

MB-580

Nebulizadora diseñada para la aplicación de líquidos, gracias a su boquilla ajustable. Su ventilador especial le permite tener un mejor flujo en la aplicación de productos.



Cód: EC-MB-580LA

CILINDRADA (cc)	POTENCIA (HP)	PESO (Kg)	CAP. COMBUSTIBLE (L)	CAP. TANQUE QUÍMICO (L)	VOLUME DE AIRE MÁXIMO (m ³ /min)
58.2	3.4	11.1	1.85	23	11.9



ECHO

DM-6120

Equipo único, que permite aplicar sólidos y líquidos. Cuenta con un sistema de fácil arranque y su diseño le permite operar con mayor comodidad en trabajos de fertilización y control de plagas.



Cód: EC-DM-6120LA

CILINDRADA (cc)	POTENCIA (HP)	PESO (Kg)	CAP. COMBUSTIBLE (L)	CAP. TANQUE QUÍMICO (L)	VOLUME DE AIRE MÁXIMO (m ³ /min)
58.2	3.4	11.5	1.85	23	12.3

ACCESORIOS PARA APLICACIÓN DE SÓLIDOS

ACC.PULVERIZADOR SÓLIDOS



Cód: EC-DMAD-6120

TUBO GIRATORIO



Cód: EC-21000204111

TUBO PARA GRANULADOS



Cód: EC-P021003474



LA ELECCIÓN DE LOS PROFESIONALES





Fumigadoras

Los equipos de fumigación SIRFRAN, ofrecen soluciones avanzadas que elevan la eficiencia y la precisión en la aplicación de productos fitosanitarios, y fertilizantes para el cuidado de cultivos. Ya sea que usted sea un agricultor, profesional de la jardinería o experto en control de plagas, nuestros equipos están diseñados para satisfacer sus necesidades específicas.



ML 20 E

Gracias a su diseño, esta bomba de fumigación permite que su trabajo sea práctico y eficiente, ideal para aplicar cualquier tipo de herbicidas, pesticidas o fertilizantes en sus cultivos.



PRODUCTO ESPAÑOL



Cód: SIRF-9



PARA USO EN AGRICULTURA



PARA USO EN SERVICIOS



PARA USO EN JARDINERÍA

PRESIÓN MÁXIMA (Psi)	PESO (Kg)	CAPACIDAD TANQUE QUÍMICO (L)
50	4	20



TECHNOLOGY MASTER



Gracias a su batería de litio, este pulverizador le permite tener una presión constante de trabajo con una autonomía en su batería de 10 horas. De acuerdo a sus necesidades de trabajo se puede adaptar otras boquillas al equipo.



PRODUCTO ESPAÑOL



PARA USO EN AGRICULTURA



PARA USO EN SERVICIOS



PARA USO EN JARDINERÍA

Cód: SIRF-440

AUTONOMÍA	PESO (Kg)	BATERIA	CAP. TANQUE QUÍMICO (L)	PRESIÓN MÁXIMA (Psi)
10 Horas	4.5	Li-ion Recargable 18v/12Ah	16	58

RECAMBIOS PARA TECHNOLOGY MASTER

BATERÍA TECHNOLOGY MASTER
Cód: SIRF-860



CARGADOR TECHNOLOGY MASTER
Cód: SIRF-858



494



Gracias a su diseño, esta bomba de fumigación permite que su trabajo sea práctico y eficiente, ideal para aplicar cualquier tipo de herbicidas, pesticidas o fertilizantes en sus cultivos.



PRODUCTO ESPAÑOL



PARA USO EN AGRICULTURA



PARA USO EN SERVICIOS

Cód: SIRF-494

CILINDRADA (cc)	POTENCIA (HP)	PESO (Kg)	CAP. COMBUSTIBLE (L)	CAP. TANQUE QUÍMICO (L)	PRESIÓN MÁXIMA (Psi)
26	1	9.5	0.40	25	363



436



Su diseño permite la aplicación de líquidos y polvos con su boquilla ajustable, sin la necesidad de accesorios adicionales. La bomba de este equipo es de doble pistón y su motor posee la certificación EURO 5.



PRODUCTO ESPAÑOL



PARA USO EN AGRICULTURA



PARA USO EN SERVICIOS

Cód: SIRF-436

CILINDRADA (cc)	POTENCIA (HP)	PESO (Kg)	CAP. COMBUSTIBLE (L)	CAP. TANQUE QUÍMICO (L)	ALCANCE HORIZONTAL(m)
41.5	2.86	13	0.75	14	12

shindaiwa®



Motosierras

Necesitas una motosierra que sea fiable, duradera y profesional. Las motosierras Shindaiwa están diseñadas para facilitarte el trabajo. Gracias a sus sistemas de reducción de las vibraciones, los filtros de aire de fácil acceso, el engrase automático y los frenos de cadena de inercia, todo equipado de serie, hemos pensado en todo lo que puedas necesitar para realizar tu trabajo. Como si estrenaras máquina cada día.

Aplicaciones **CLAVES**

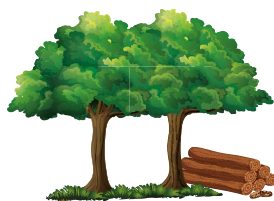

MODERADO

INTENSIDAD DE USO

ALTO



492



591



600sx

shindaiwa® 600SX-27

Una motosierra ligera y potente para hacer frente a los trabajos más pesados y exigentes. Posee un diseño equilibrado y ergonómico para mayor maniobrabilidad y precisión en cada corte.



Cód: EC-600SX-27



CILINDRADA (cc)	POTENCIA (HP)	PESO (Kg)	CAP. COMBUSTIBLE (L)	CAP. ACEITE (L)	LONGITUD DE BARRA (cm)
59.8	4.29	6.4	0.64	0.30	70

shindaiwa® 591-20

Motosierra profesional para un rendimiento excepcional en trabajos de poda y tala en cualquier ambiente. Su válvula de descompresión facilita el arranque y tiene además un sistema G-FORCE para reducir el mantenimiento del filtro de aire.



Cód: EC-591-20



CILINDRADA (cc)	POTENCIA (HP)	PESO (Kg)	CAP. COMBUSTIBLE (L)	CAP. ACEITE (L)	LONGITUD DE BARRA (cm)
59.8	3.89	6	0.64	0.3	50

shindaiwa® 492-20

Motosierra profesional, con gran capacidad de corte. Su cilindro cromado prolonga la vida útil del motor. Su cárter de magnesio le proporciona un peso ligero y mayor durabilidad.



Cód: EC-492-20



CILINDRADA (cc)	POTENCIA (HP)	PESO (Kg)	CAP. COMBUSTIBLE (L)	CAP. ACEITE (L)	LONGITUD DE BARRA (cm)
50.2	3.22	4.71	0.49	0.28	50

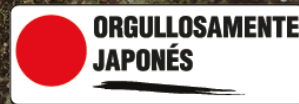



Motosierras

Todas las motosierras ECHO están certificadas bajo el nivel más alto de vida útil para garantizar el máximo valor de su inversión y son fabricadas para afrontar los trabajos más duros, ya sea que esté podando ramas, cortando leña o derribando un árbol. La comodidad y el control del equipo son mejorados con la tecnología de reducción de vibraciones y controles agrupados que proporcionan un fácil acceso a todas las funciones de la motosierra.

Aplicaciones **CLAVES**



MODERADO

INTENSIDAD DE USO

ALTO

CS-303T



CS-3520



CS-4510



CS-590



CS-680



CS-7310





Cód: EC-CS-7310P-80

ECHO CS-7310P-80

Un equipo con gran potencia y rendimiento de corte excepcional, diseñado para ofrecer el máximo torque a las revoluciones de trabajo respecto de otros modelos similares.



CILINDRADA (cc)	POTENCIA (HP)	PESO (Kg)	CAP. COMBUSTIBLE (L)	CAP. ACEITE (L)	LONGITUD DE BARRA (cm)
73.5	5.4	6.7	0.80	0.36	80



Cód: EC-CS-680S-70LA

ECHO CS-680S-70LA

Esta motosierra destaca por su potencia, versatilidad y gran desempeño en trabajos de alta exigencia. Posee un sistema anti-vibratorio y bajo consumo de combustible.



CILINDRADA (cc)	POTENCIA (HP)	PESO (Kg)	CAP. COMBUSTIBLE (L)	CAP. ACEITE (L)	LONGITUD DE BARRA (cm)
66.8	4.64	6.6	0.64	0.37	70



Cód: EC-590-60PLA

ECHO CS-590-60

Es una máquina potente y profesional, que ofrece el máximo rendimiento para el cuidado forestal y la agricultura. El sistema de prefiltrado G-Force supone una menor exposición del motor al polvo y los residuos.



CILINDRADA (cc)	POTENCIA (HP)	PESO (Kg)	CAP. COMBUSTIBLE (L)	CAP. ACEITE (L)	LONGITUD DE BARRA (cm)
59.8	4.07	6	0.64	0.30	60



Cód: EC-CS-4510-50LA

ECHO CS-4510-50

Es un equipo potente y ligero, ideal para poda y tala de árboles medianos. Esta motosierra tiene un motor estratificado, sistema de arranque EASY-START y sistema G-FORCE.



CILINDRADA (cc)	POTENCIA (HP)	PESO (Kg)	CAP. COMBUSTIBLE (L)	CAP. ACEITE (L)	LONGITUD DE BARRA (cm)
45	2.9	5	0.48	0.33	50



Cód: EC-CS-3520-40LA

ECHO

CS-3520-40

Un equipo ligero, con gran potencia y rendimiento de corte ideal como herramienta para cumplir diversas tareas de tala y poda.



CILINDRADA (cc)	POTENCIA (HP)	PESO (Kg)	CAP. COMBUSTIBLE (L)	CAP. ACEITE (L)	LONGITUD DE BARRA (cm)
34.4	2.15	3.5	0.25	0.26	40

ECHO

CS-303T-30LA



Cód: EC-CS-303T-30LA



CILINDRADA (cc)	POTENCIA (HP)	PESO (Kg)	CAP. COMBUSTIBLE (L)	CAP. ACEITE (L)	LONGITUD DE BARRA (cm)
30.1	1.4	3.5	0.25	0.15	30



LA ELECCIÓN DE LOS PROFESIONALES

GARANTÍA CINCO 5 AÑOS EXTENDIDA

ECHO



Podadora de Altura

Equipo profesional y con gran capacidad a corte de largo alcance. La podadora de altura PPT-266 brinda versatilidad de corte y eficiencia para podas rápidas, fáciles y seguras en zonas difíciles de alcanzar.

El diseño y componentes de su sistema de transmisión genera alta potencia y resistencia ideal para trabajos exigentes.

ECHO

PPT-266

- El eje telescópico proporciona una longitud de 2.7 m cuando está recogido y 3.7 m cuando está totalmente extendido
- Mango de caucho ergonómico para mayor comodidad
- Bomba de aceite automática y ajustable para diferentes aplicaciones de cortes

Extensible hasta 3.7 metros



Cód: EC-PPT-266LA



CILINDRADA (cc)	POTENCIA (HP)	PESO (Kg)	CAP. COMBUSTIBLE (L)	LONGITUD DE BARRA (cm)
25.4	1.19	8.4	0.5	30



Máquina Multiusos

ECHO Pro Attachment Series™ (PAS) es la solución todo en uno perfecta porque su sistema ofrece versatilidad. La flexibilidad de aplicaciones de esta línea ampliable es tan ilimitada como los requisitos cambiantes de su trabajo. Cuando su trabajo requiere un cambio, un simple acoplador sin herramientas hace que cambiar de una herramienta a otra sea rápido y fácil.

El sistema PAS también es económico sin tener que comprar unidades dedicadas independientes o mantener múltiples motores; todo lo que necesita es un motor y una colección de accesorios.



PAS-266

Potente rendimiento para aplicaciones comerciales. El sistema PAS-266 funciona junto con hasta 9 accesorios diferentes de calidad profesional que ofrecen una flexibilidad y un rendimiento insuperables.

- La conexión fácil de usar proporciona un vínculo positivo entre el motor y sus accesorios
- Nuestro diseño de brazo dividido permite un fácil almacenamiento y transporte
- Filtro profesional de 2 etapas para mejor filtración y una mayor vida útil del motor



Cód: EC-PAS-266LA

**DISPONIBLE
BAJO PEDIDO**



CILINDRADA (cc)	PESO (Kg)	CAP. COMBUSTIBLE (L)	TRANSMISIÓN	FILTRO DE AIRE	LARGO (cm)
25.4	4.9	0.5	EJE FLEXIBLE	DOBLE CAPA	102



BORDEADORA DE EJE CURVO

Proporciona una excelente profundidad de corte de hasta 4 pulgadas para el mantenimiento de para bordes y aceras.

Cód: EC-99944200470AB



BORDEADORA DE EJE RECTO

El diseño de eje recto es ideal para limpiar los bordes de las entradas y aceras con potencia, precisión y comodidad.

Cód: EC-99944200470AB



ACCESORIO CORTASETOS

El accesorio para cortasetos ECHO se conecta rápidamente a motores PAS para dar forma a arbustos y setos con potencia y precisión.

Cód: EC-99944200486



ACCESORIO SOPLADOR

El accesorio del soplador ECHO es silencioso y le permitirá trabajar rápidamente con hojas y desechos livianos.

Cód: EC-99944200490AB



ACCESORIO CULTIVADOR

Con este accesorio podrá romper la suciedad difícil en jardines y macizos de flores con una franja de labranza de 16.5 cm.

Cód: EC-99944200513



ACCESORIO POWER PRUNER

El accesorio Power Pruner® cuenta con una barra y cadena de 10" perfectas para podar y recortar ramas de gran tamaño.

Cód: EC-99944200532



ACCESORIO Speed-Feed®

Con este accesorio cuenta con un cabezal de corte Speed-Feed® 400 para eliminar malezas y mantener uncésped siempre perfecto.

Cód: EC-99944200540



CORTASETOS ARTICULADO

El accesorio le permite tener un giro de 135° para trabajar de forma cómoda y eficiente en los para dar forma a los arbustos.

Cód: EC-99944200596



ACCESORIO DESBROZADORA

Convierte a su PAS-266 en una desmalezadora potente y precisa para eliminar malezas y árboles jóvenes con rapidez y facilidad.

Cód: EC-99944200601

**DISPONIBLE
BAJO PEDIDO**



Especificaciones



BARRA				
Modelo	Longitud de la barra cm. (pulg.)	Punta	Montura	Número de Parte
PPT-266	30 (12)	SÓLIDA		EC-12A0CD3744C
CS-303T	30 (12)	DENTADA	A041	EC-12A0CD3745LA
CS-353ES	40 (16)	DENTADA	A041	EC-16A0CD3757C
CS-420ES	45 (18)	DENTADA	K216	EC-18F8LS3372LA
CS-4510	50 (20)	DENTADA	K095	EC-20F8LS3378LA
CS-590	60 (24)	SÓLIDA	D176	EC-24D8TW3884
CS-620P	60 (24)	SÓLIDA	D176	EC-24D8TW3884
CS-680S	70 (28)	SÓLIDA	D176	EC-28D8TW3892
CS-7310P	80 (32)	DENTADA	D009	EC-32H8PS3805C

CADENA				
Eslabones	Dientes	Grosor (pulg.)	Distancia (pulg.)	Número de Parte
45	22	.050	3/8 LP	EC-90PX44CQ
45	22	.050	.375 LP	EC-91VXL45X
57	28	.050	3/8 LP	EC-91VXL57X
72	36	.058	.325	EC-21BPX72X
78	39	.058	.325	EC-21BPX78X
84	42	.058	.375	EC-73LPX84X
84	42	.058	.375	EC-73LPX84X
92	46	.058	.375	EC-73LPX92X
105	52	.050	3/8 LP	EC-73LPX105CQ

Lp = Perfil Bajo * Barras solidas, todas las demás barras están laminadas



BARRA			
Modelo	Longitud de la barra cm. (pulg.)	Punta	Número de Parte
600sx	68 (27)	DENTADA	EC-S27D0PS3893
591	50 (20)	SÓLIDA	EC-S20D0AS3870
492	50 (20)	SÓLIDA	EC-S20F0AD3378

CADENA				
Eslabones	Dientes	Grosor (pulg.)	Distancia (pulg.)	Número de Parte
93	46	.050	3/8	EC-S72LPX93CQ
70	35	.050	3/8	EC-S72LPX70CQ
78	39	.050	.325	EC-S20BPX78CQ

Los números de pieza enumerados anteriormente (Ejemplo: **91PXL52CQ**) incluyen un código de dos o tres letras que hace referencia al tipo de cadena.

TIPO DE CADENA: CADENA DE BAJO REBOTE

PX	Cortadores de cincel de baja vibración con medidores de profundidad en rampa, eslabones de transmisión de protección y secuencia estándar.
BPX	Cortadores de cincel de baja vibración con eslabones de transmisión de protección y secuencia estándar.
VXL	Cortadores de semi-cincel de baja vibración proporcional un filo agresivo con un perfil de afilado tolerante y una buena permanencia en el afilado.

TIPO DE CADENA: PROFESIONAL

LPX	Cortadores de cincel de rectificado redondo con eslabones impulsores de protección y secuencia estándar.
-----	----------------------------------------------------------------------------------------------------------

shindaiwa®



Sopladoras

Con un soplador Shindaiwa en tus manos, puedes estar seguro que podrás mover desechos a alta velocidad y con gran volumen de aire. Eficiencia de consumo de combustible, gran potencia, operación cómoda y silenciosa se resumen en un rendimiento excepcional.

shindaiwa® EB770RT



Cód: EC-EB770RT

Cuenta con uno de los motores más potentes de Shindaiwa. Cuenta con tecnología antivibración, así como una almohadilla trasera ventilada para la comodidad del operador y un filtro de aire resistente de fácil acceso para garantizar que el polvo y la suciedad no entren en el motor.



PARA USO EN AGRICULTURA



PARA USO EN FORESTAL



PARA USO EN SERVICIOS



PARA USO EN JARDINERÍA

CILINDRADA (cc)	PESO (Kg)	CAP. COMBUSTIBLE (L)	NIVEL DE RUIDO dB(A)	VOLUMEN DE AIRE (CFM)
63.6	11	2.02	74	756



Cód: EC-EB600RTLA

shindaiwa® EB600RT

Sopladora profesional, potente, ligera y ergonómica, que cuenta con un tubo recto y curvado, diseñada para un alto rendimiento de trabajo.



CILINDRADA (cc)	PESO (Kg)	CAP. COMBUSTIBLE (L)	NIVEL DE RUIDO (dB(A))	VOLUMEN DE AIRE (CFM)
58.2	10.3	1.83	70	517



Cód: EC-EB252

shindaiwa® EB-252

Máquina de mano, potente y ligera con la energía suficiente para trabajar sin contratiempos; óptimo funcionamiento a altas y bajas revoluciones en cualquier posición.



CILINDRADA (cc)	PESO (Kg)	CAP. COMBUSTIBLE (L)	NIVEL DE RUIDO dB(A)	VOLUMEN DE AIRE (CFM)
25.4	3.9	0.55	70	453

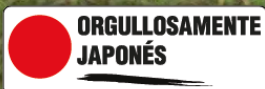

ECHO®



Sopladoras

Los sopladores ECHO cuentan con la capacidad de mover escombros y mantenerlos en movimiento. Alta velocidad y gran volumen de salida de aire se combinan para crear un soplador que realizará el trabajo y será cómodo de operar. Nuestros sopladores son potentes y fáciles de usar, permiten una rápida recolección y eliminación de césped, hojas o escombros de patios, pasillos, escaleras, caminos, estacionamientos, parques, áreas recreativas y campos de golf.



Cód: EC-PB-755/LA

ECHO® PB-755

Potente soplador indispensable para el uso en ambientes agrícolas, forestales, de mantenimiento urbano, jardinería y paisajismo. Su alta velocidad y volumen de aire, se combinan para crear una sopladora que rinde en el trabajo más pesado.



PARA USO EN AGRICULTURA



PARA USO EN FORESTAL



PARA USO EN SERVICIOS



PARA USO EN JARDINERIA

CILINDRADA (cc)	PESO (Kg)	CAP. COMBUSTIBLE (L)	NIVEL DE RUIDO dB(A)	VOLUMEN DE AIRE (CFM)
63.3	11.9	2.0	75	651

ECHO PB-2520



Cód: EC-PB-2520LA



PARA USO EN AGRICULTURA



PARA USO EN FORESTAL



PARA USO EN SERVICIOS



PARA USO EN JARDINERIA

CILINDRADA (cc)	PESO (Kg)	CAP. COMBUSTIBLE (L)	NIVEL DE RUIDO dB(A)	VOLUMEN DE AIRE (CFM)
25.4	3.9	0.55	70	453

ECHO ES-252/LA



Cód: EC-ES-252/LA



PARA USO EN AGRICULTURA



PARA USO EN FORESTAL



PARA USO EN SERVICIOS



PARA USO EN JARDINERIA

CILINDRADA (cc)	PESO (Kg)	CAP. COMBUSTIBLE (L)	NIVEL DE RUIDO dB(A)	VOLUMEN DE AIRE (CFM)
25.4	5.6	0.47	75	415



ECHO

LA ELECCIÓN DE LOS PROFESIONALES

GARANTÍA CINCO 5 AÑOS EXTENDIDA

shindaiwa®



Cortasetos

Los cortasetos Shindaiwa ofrecen al profesional potencia y la precisión que necesita para alcanzar un trabajo de calidad. Las empuñaduras de goma proporcionan gran comodidad y control, con sistemas de reducción de vibraciones, filtros de aire de fácil acceso y cuchilla de larga duración de serie, para un excelente rendimiento de corte y un acabado profesional.



Cód: EC-HT235

shindaiwa® HT235

Es un cortasetos liviano y de largo alcance que incluye un protector contra desechos para barrer fácilmente el material.



CILINDRADA (cc)	PESO (Kg)	CAP. COMBUSTIBLE (L)	LONGITUD CUCHILLA (cm)
21.2	4.8	0.36	96.5



Cód: EC-AH262

shindaiwa® AH262

La caja de engranajes articulada y el eje corto permiten un rendimiento y un uso increíbles en el alcance medio. Las cuchillas RazorEdge® de doble cara y doble movimiento, cuentan con tres bordes afilados para un corte más eficiente.



CILINDRADA (cc)	PESO (Kg)	CAP. COMBUSTIBLE (L)	LONGITUD CUCHILLA (cm)
25.4	6.7	0.60	53.3

ECHO®



Cortasetos

Los cortasetos ECHO son robustos, confiables y están llenos de características innovadoras como el seguro de gatillo para prevenir el accionamiento accidental de las cuchillas, la caja de engranajes de grado profesional, cuchillas para las aplicaciones más exigentes y monturas del motor y mango con sistema reductor de vibración para el confort del operador.



Cód: EC-HC-2020LA

ECHO®

HC-2020

Cortasetos versátil para trabajos a detalle. La longitud de su cuchilla lo hace óptimo para lugares estrechos dejando un acabado ideal.



PARA USO EN FORESTAL

PARA USO EN SERVICIOS

PARA USO EN JARDINERÍA

CILINDRADA (cc)	PESO (Kg)	CAP. COMBUSTIBLE (L)	LONGITUD CUCHILLA (cm)
21.2	4.53	0.40	50



Cód: EC-HCA-266LA

ECHO®

HCA-266

Cortasetos articulado con eje de 150cm (59") para largo alcance de corte. Su caja de engranajes le permite el ajuste de la cuchilla en intervalos de 15° con un rango total de 180° de articulación operativa.



PARA USO EN FORESTAL

PARA USO EN SERVICIOS

PARA USO EN JARDINERÍA

CILINDRADA (cc)	PESO (Kg)	CAP. COMBUSTIBLE (L)	LONGITUD CUCHILLA (cm)
25.4	7.12	0.50	46

Accesorios de Fumigación



Sirfran
PULVERIZADORES Y ACCESORIOS
LANZA DE ACERO
INOXIDABLE
Cód: SIRF-122



Sirfran
PULVERIZADORES Y ACCESORIOS
PISTOLA M.94
Cód: SIRF-250



Sirfran
PULVERIZADORES Y ACCESORIOS
PISTOETE
SINFÍN 30 CM
Cód: SIRF-300



Sirfran
PULVERIZADORES Y ACCESORIOS
PISTOLA
TURBO M.2011
Cód: SIRF-700



Sirfran
PULVERIZADORES Y ACCESORIOS
MANGUERA FUMIGACIÓN
PULVYPRESS 8 MM 80 BAR
Cód: SIRF-191



Sirfran
PULVERIZADORES Y ACCESORIOS
RACOR RECTO LATON
13.5 ALETAS
Cód: SIRF-1885



Sirfran
PULVERIZADORES Y ACCESORIOS
CASQUILLO
METÁLICO 8MM
Cód: SIRF-1882



Sirfran
PULVERIZADORES Y ACCESORIOS
MÁQUINA PARA
CASQUILLO MANGUERA
Cód: SIRF-1092



Sirfran
PULVERIZADORES Y ACCESORIOS
RACOR
GIRATORIO
Cód: SIRF-601



Sirfran
PULVERIZADORES Y ACCESORIOS
ADAPTADOR 1/2X13.5
A ROSCA CHINA
Cód: SIRF-453



Sirfran
PULVERIZADORES Y ACCESORIOS
ADAPTADOR LATON
1/4 X 1/2 HH
Cód: SIRF-840



Sirfran
PULVERIZADORES Y ACCESORIOS
ABRAZADERA LATON
PARA TUBO 1/4 H
Cód: SIRF-210



Sirfran
PULVERIZADORES Y ACCESORIOS
EMPALME
LATON 8 MM
Cód: SIRF-623

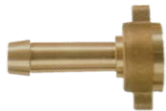

Sirfran
PULVERIZADORES Y ACCESORIOS
RACOR RECTO 1/2 COMPLETO
CON TUERCA ALETA
Cód: SIRF-1293



Sirfran
PULVERIZADORES Y ACCESORIOS
PORTABOQUILLA ARTICULADO 1/4
SIMPLE Y DOBLE CON ACOPLA MACHO
Cód: SIRF-1028



Sirfran
PULVERIZADORES Y ACCESORIOS
PORTABOQUILLA ARTICULADO 1/4
SIMPLE Y DOBLE CON ACOPLA HEMBRA
Cód: SIRF-1029



Sirfran
PULVERIZADORES Y ACCESORIOS
PORTABOQUILLA ARTICULADO 1/4
SIMPLE Y DOBLE CON ACOPLA HEMBRA
Cód: SIRF-1490



Sirfran
PULVERIZADORES Y ACCESORIOS
PORTABOQUILLA ARTICULADO 1/4
SIMPLE Y DOBLE CON ACOPLA HEMBRA
Cód: SIRF-1491



Sirfran
PULVERIZADORES Y ACCESORIOS
EMPALME
LATON 8 MM
Cód: SIRF-623



Sirfran
PULVERIZADORES Y ACCESORIOS
BOQUILLA RAJILLA
PLASTICO 110 NARANJA
Cód: SIRF-1293



Sirfran
PULVERIZADORES Y ACCESORIOS
BOQUILLA TURBULENCIA
CERAMICA
Cód: SIRF-HCC005
Cód: SIRF-HCC015



Sirfran
PULVERIZADORES Y ACCESORIOS
BOQUILLA RAJILLA
PLASTICO CON ADAPTADOR
Cód: SIRF-434



Sirfran
PULVERIZADORES Y ACCESORIOS
BOQUILLA DIFUSORA
TURBO 0.8 - 1.2 MM
Cód: SIRF-508
Cód: SIRF-510



Sirfran
PULVERIZADORES Y ACCESORIOS
INYECTOR
QUELATO
Cód: SIRF-780

Rollos de Nylon

shindaiwa



CÓDIGO	PRESENTACIÓN	LARGO	DIÁMETRO
EC-9510	Carrete (10 lbs)	870 m	2.41 mm (0.095")
EC-10503	Carrete (3 lbs)	214 m	2.67 mm (0.105")
EC-10505	Carrete (5 lbs)	367 m	2.67 mm (0.105")
EC-10510	Carrete (10 lbs)	713 m	2.67 mm (0.105")
EC-13010	Carrete (10 lbs)	457 m	3.30 mm (0.130")
EC-15503	Carrete (3 lbs)	137 m	3.94 mm (0.155")

GROWAY
Force Line



CÓDIGO	PRESENTACIÓN	LARGO	DIÁMETRO
GRW-N031305607	Carrete (10 lbs)	560 m	3.00 mm (0.118")
GRW-N031334637	Carrete (10 lbs)	463 m	3.30 mm (0.130")
GRW-N031354127-ROJO	Carrete (10 lbs)	412 m	3.50 mm (0.138")
GRW-N031354127-NEGRO	Carrete (10 lbs)	412 m	3.50 mm (0.138")
GRW-N031403177-ROJO	Carrete (10 lbs)	317 m	4.00 mm (0.157")
GRW-N031403177-NEGRO	Carrete (10 lbs)	317 m	4.00 mm (0.157")

Cabezales para Nylon

shindaiwa



Cód: EC-X047000520

CABEZAL METÁLICO NEGRO

Excelente rendimiento en cualquier aplicación de trabajo pesado.

- Configuración de 2 y 4 líneas
- Acepta nylon de hasta 3.30 mm (.130")
- Se adapta a todas las desmalezadoras Shindaiwa y ECHO de eje recto

shindaiwa



Cód: EC-78890-4001B

CABEZAL UN-10 PERFIL ELEVADO

Este cabezal de corte manual tiene un diseño tradicional y probado en el tiempo para recortar terrenos con pendientes.

- Capacidad de 14 metros de nylon de 2,41 mm (.095")
- Consume menos nylon que un cabezal semiautomático
- Diámetro máximo de línea: 3.30 mm (.130")
- Se adapta a todas las desmalezadoras de eje recto Shindaiwa

ECHO



Cód: EC-21560066B

CABEZAL MANUAL DE ALTA CAPACIDAD UN10 ECHO

Un cabezal práctico de recarga manual y recomendado para trabajar sobre terrenos irregulares.

- Capacidad de 14 metros de nylon de 2,41 mm (.095")
- Consume menos nylon que un cabezal semiautomático
- Diámetro máximo de línea: 3.30 mm (.130")
- Se adapta a todas las desmalezadoras de eje recto ECHO

shindaiwa



Cód: EC-UN32

CABEZAL PRO-MATIC UN-32

Cabezal semiautomático fabricado con nylon de alto impacto para aplicaciones de trabajo mediano a pesado.

- Fácil operación de golpe-avance
- Diámetro máximo de nylon: 3.30 mm (.130")
- Acepta nylon 6.10 metros de nylon de 2.41 mm (.095")
- Se adapta a los modelos Shindaiwa T230, C230, C350 y B450

tecomec



Cód: TEC-50739000

CABEZAL NYLON EASY WORK 130MM

Cuenta con el sistema de carga rápida para cambiar el nylon, evitando perder tiempo en otras tareas que no sea poner a punto el jardín.

- Acepta nylon de hasta 4.0 mm (.157")
- Capacidad de 8.7 metros de nylon de 2,41 mm (.095")
- Cabezal universal para se adaptado a todas las desmalezadoras del mercado
- Recomendado para desmalezadoras superiores de 33 cc

Escanee este código QR con un dispositivo inteligente para ver vídeo de cómo cargar el nylon en un cabezal Speed-Feed®.



Cód: EC-99944200907B

CABEZAL NYLON SPEED-FEED 400

Es considerado como el cabezal universal, por ser usado no solo en ECHO y Shindaiwa, sino en otras marcas reconocidas.

- Se adapta a desmalezadoras Shindaiwa y ECHO de eje recto
- Incluye adaptadores
- Diámetro máximo de línea: 2.41 mm (.095")



Cód: EC-78890-21050BLA

CABEZAL NYLON SPEED-FEED 500

Cabezal de estilo profesional, de avance rápido y de carga más fácil del mercado.

- Diseño patentado que permite recargar la línea sin desmontar el cabezal
- Diámetro máximo de línea: 2.41 mm (.095")
- Se adapta a desmalezadoras Shindaiwa y ECHO de eje recto

Discos de Corte



CÓDIGO	DESCRIPCIÓN
GRW-5167D355320	CUCHILLA DESBROCE 3 PUNTAS 355 X 3MM 20MM
GRW-5167D3553254	CUCHILLA DESBROCE 3 PUNTAS 355 X 3MM 25,4MM C/ARANDELA 20MM



CÓDIGO	DESCRIPCIÓN
GRW-5167255340254	DISCO WIDIA 255 X 1.3MM 40DL 25,4MM CON ARANDELA 20MM



CÓDIGO	DESCRIPCIÓN
GRW-51672554254	DISCO SIEGA 2 PUNTAS TIPO CORBATIN 355 X 4MM 25,4 CON ARANDELA 20MM
GRW-51672553254	DISCO SIEGA 2 PUNTAS TIPO CORBATIN 355 X 3MM 25,4 CON ARANDELA 20MM
GRW-5167355320	DISCO SIEGA 2 PUNTAS TIPO CORBATIN 355 X 3MM 20MM (DCT-5167355320)
GRW-516725525254	DISCO SIEGA 2 PUNTAS TIPO CORBATIN 355 X 2,5MM 25,4 CON ARANDELA 20MM
GRW-51673552520	DISCO SIEGA 2 PUNTAS TIPO CORBATIN 355 X 2,5MM 20MM
GRW-516730516254	DISCO 2 PUNTAS TIPO CORBATIN 305 X 1,6MM 25,4 CON ARANDELA 20MM

Protección Personal



tecomec

VISOR PROTECTOR

Protector facial ajustable con pantalla de red metálica muy ligera para proporcionar una adecuada protección para los ojos mientras se realiza labores de forestales y de jardinería.

Cód: TEC-5120901



shindaiwa

CASCO VISOR OREJERAS SHINDAIWA

Cuenta con sistema de ratcheting de 6 puntos para adaptarse a varios tamaños de cabeza y un cojín interior para mayor comodidad.

Cód: EC-82004



tecomec

VISOR PROTECTOR TRANSPARENTE

Suministra protección desde la frente al mentón para proteger la cara de golpes, impacto de partículas y polvo.

Cód: TEC-5120903



ECHO

CASCO VISOR OREJERAS ECHO

Cuenta con un sistema de trinquete de 6 puntos e incluye una visera de malla y protección para los oídos.

Cód: EC-99988801500

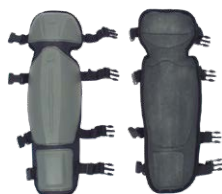

tecomec

JUEGO CANILLERAS

Diseñada para proteger la zona de las tibias y las rodillas del usuario durante los trabajos realizados con desbroce.

Cód: TEC-51809000



ECHO

shindaiwa

VISOR OREJERAS

Visera de malla de acero y orejeras, ambas para la protección facial y auditiva.

ECHO / Cód: EC-99988801510
Shindaiwa / Cód: EC-82003

Productos para Talleres



tecomec

REMACHADOR DE CADENA PROFESIONAL

Cód: TEC-1025950

Remachadora de cadena profesional. El cojinete de empuje reduce la fricción y es válida para el tipo de cadenas más comunes.

1/4" .325" 3/8" 3/8"
.404" 3/4"



tecomec

ROMPECADENA PROFESIONAL

Cód: TEC-1020961

Rompedor de cadena válido para todo tipo de paso y tipo de cadenas más comunes.

1/4" .325" 3/8" 3/8"
.404" 3/4"



tecomec

CUERDA DE ARRANQUE 3.5MM X 100M

Cód: TEC-560126

Cuerda de arranque universal para equipos agroforestales con características que le otorgan gran durabilidad.



Lubricantes

Cuando usas uno de nuestros aceites Shindaiwa, ten la seguridad que tienes un lubricante de calidad superior recomendado para equipos profesionales con motores de 2 tiempos de alto rendimiento, para asegurar la protección interna del motor para un funcionamiento excepcional y para trabajar siempre a la máxima potencia.

Nuestros lubricantes cumplen con la certificación ISO-L-EGD y JASO FD que garantizan protección de los elementos internos del motor contra el desgaste, además que poseen agentes estabilizadores que extienden la vida útil de la mezcla.

LA PROTECCIÓN que tu máquina necesita





DOSIS RECOMENDADA: 50:1 (20 cc de aceite en 1L de gasolina)

- Limpia y protege contra la acumulación de depósitos, reduce la fricción y la temperatura del motor
- Previene la oxidación de combustible y aceite. Evita los efectos nocivos de goma y barniz
- Incorpora agentes estabilizadores que extienden la vida útil de la mezcla de combustible hasta 1 año
- Actúa como detergente y dispersante
- Cumple las normas ISO-L-EGD y JASO FD

Cód. Presentación Litro: OT-ACEIREDRAMXLT
Cód. Presentación 378.5 cc: OT-ACEIREDRAMX400CC



DOSIS RECOMENDADA: 50:1 (20 cc de aceite en 1L de gasolina)

- Incorpora agentes estabilizadores que extienden la vida útil de la mezcla de combustible
- Protege contra la acumulación de depósitos, reduce la fricción y la temperatura del motor
- Evita altas emisiones de humo
- Cumple las normas ISO-L-EGD y JASO FD

Cód. Caja 24 unidades de litro: SHINDAIWA-ONE-CAJA-1LTX24
Cód. Caja 42 unidades de 500 cc: SHINDAIWA-ONE-CAJA-500CCX4
Cód. Presentación 200 ml: EC-80577



DOSIS RECOMENDADA: 40:1 (25 cc de aceite en 1L de gasolina)

- Genera baja emisión de humo
- Protección de temperatura
- Protege contra el desgaste
- Reduce las obstrucciones del escape
- Cumple con las normas ISO-L-EGC y JASO FC

Cód. Caja 24 unidades de litro: SHINDAIWA-LA-CAJA-1LTX24
Cód. Caja 42 unidades de 500 cc: SHINDAIWA-LA-CAJA-500CCX42

shindaiwa®

ACEITE DE BARRA Y CADENA



- Una mezcla especial de lubricantes y detergentes que maximiza la lubricación
- Reduce el calor causado por la fricción de la barra y la cadena
- Minimiza la acumulación de resina
- Facilita la eliminación de virutas y polvo

Cód: Presentación Litro: EC-99909-55130

GRASA PARA CAJA DE ENGRANAJES



- Grasa a base de litio
- Protege y limpia contra la acumulación de depósitos, reduce la fricción y la temperatura de la caja de engranajes
- Larga duración debido a sus componentes únicos en el mercado

Cód: Grasa Shindaiwa: EC-84008

CALIDAD SUPERIOR Y MÁXIMA PROTECCIÓN

- ✓ Prolonga la vida de tu motor
- ✓ Reduce la fricción y desgaste
- ✓ Mayor potencia en tu máquina



Lubricantes

El aceite PowerBlend de ECHO, tiene capacidades de limpieza superior para minimizar la acumulación de carbón en el silenciador de la máquina, protege contra el óxido, el desgaste y la corrosión y proporciona bajas emisiones de humo. También contiene un estabilizador de combustible que duplica la vida útil del combustible.

Nuestros lubricantes cumplen con la certificación ISO-L-EGD y JASO FD que garantizan protección de los elementos internos del motor contra el desgaste, además que poseen agentes estabilizadores que extienden la vida útil de la mezcla.



POWER BLEND XTM XTENDED LIFE OIL

DOSIS RECOMENDADA: 50:1 (20 cc de aceite en 1L de gasolina)

- Reduce los depósitos de carbón
- Facilita el arranque
- Prolonga la vida útil del motor
- Cumple las normas ISO-L-EGD y JASO FD

Cód: Caja de 24 unidades de Litro: ECHO-POWERBLEND-CAJA-1LTX24

Cód:Caja de 42 unidades de 500 cc: ECHO-POWER-BLEND-CAJA-500CCX42

Cód: Presentación 100 ml: EC-6450060G



- Grasa a base de litio
- Protege y limpia contra la acumulación de depósitos, reduce la fricción y la temperatura de la caja de engranajes
- Larga duración debido a sus componentes únicos en el mercado

Cód: Grasa ECHO: EC-94008



Tijeras y Serruchos

Desde sus inicios en 1921 ha dedicado gran parte de su esfuerzo a ser vanguardia en la fabricación de tijeras de poda para profesionales con la máxima calidad, utilidad y competitividad.

En ALTUNA el ajuste de todas las tijeras de poda se realiza de forma manual y todos los productos son revisados por personal profesional y especializado dando lugar a una herramienta de corte preciso.

Conceptos básicos de poda:

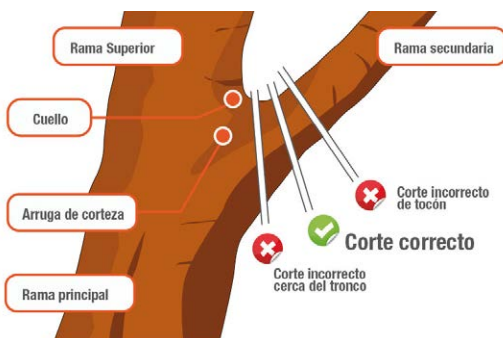

- El ángulo de corte debe ser de 45 grados, con un corte limpio y preciso, sin astillar las ramas. Usar herramientas adecuadas en tamaño, bien afiladas y limpias.
- Remover ramas viejas o enfermas desde la base o sobre la rama más vigorosa.
- Eliminar los crecimientos que van hacia el interior de la planta.
- Excluir ramas cortas y débiles.
- Descartar crecimientos bajos que harán que la fruta entre en contacto con el suelo.

Generalmente, se habla de “poda seca” y “poda verde”. La seca se realiza en las plantas leñosas caducas cuando están sin actividad durante el invierno. Las tijeras de corte yunque están especialmente indicadas para este tipo de poda.

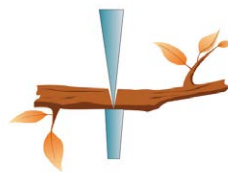

La verde es llevada a cabo cuando las hojas están en actividad. Es la época propicia para dar forma a los ejemplares jóvenes, suprimiendo ramas, horquetas defectuosas y chupones. Para este tipo de poda es aconsejable el uso de tijeras de corte “Bypass”.



Tijeras de Poda



ALTUNA
profesional
Let's prune

J430

Tijera de poda 1 mano. Aluminio forjado 21cm doble apertura.

Cód: ALT-J430



PRODUCTO ESPAÑOL

Contracuchilla ALUMINIO



ALTUNA
profesional
Let's prune

7100

Tijera de poda 1 mano de titanio y fibra de carbono



Cód: ALT-7100



PRODUCTO ESPAÑOL



ALTUNA
profesional
Let's prune

9000

Tijera para poda a 1 mano con inclinación frontal y lateral para uso profesional.

Cód: ALT-9000



PRODUCTO ESPAÑOL

ADAPTEDCUTSYSTEM



ALTUNA
profesional
Let's prune

0390-60

Tijera poda fija de 2 manos. Ligera y profesional para un corte de precisión.

Cód: ALT-0390-60



PRODUCTO ESPAÑOL

INFIX system



ALTUNA
profesional
Let's prune

0390T

Tijera poda fija de 2 manos telescópica. Ligera y profesional para un corte de precisión.

Cód: ALT-0390T



PRODUCTO ESPAÑOL

TELESCOPIC 60 > 90 cm





T112

Tijera de 1 mano de aluminio mangos forjados con cuchilla titanio.

Cód: ALT-T112



PRODUCTO ESPAÑOL

Contracuchilla ALUMINIO



Tijeras para *Recolección*



J486

Tijera para recolección aluminio forjado para flores y rosas.

Cód: ALT-J486



PRODUCTO ESPAÑOL

J486M



1281INOX

Tijera para recolección hoja corta curvada en acero inoxidable.

Cód: ALT-1281INOX



PRODUCTO ESPAÑOL



1271INOX

Tijera para recolección hoja larga recta en acero inoxidable.

Cód: ALT-1271INOX



PRODUCTO ESPAÑOL



Serruchos de Poda



ALTUNA
profesional
Let's prune

29604RE330

Serrucho de poda con dentado japonés con hoja curva rectificada con hendiduras de extracción.

Cód: ALT-29604RE330



PRODUCTO ESPAÑOL



ULTRAFAST LINE



DIENTES TEMPLADOS POR IMPULSION



ALTUNA
profesional
Let's prune

29623

Serrucho de poda con dentado japonés plegable con hoja recta rectificada.

Cód: ALT-29623



PRODUCTO ESPAÑOL



DIENTES TEMPLADOS POR INDUCCION

Pértigas Cortarramas



ALTUNA
profesional
Let's prune

90664

Pértiga cortarramas profesional con cadena.

Cód: ALT-90664

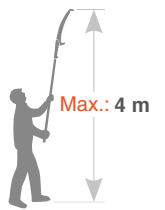
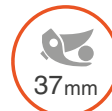

PRODUCTO ESPAÑOL



ALTUNA
profesional
Let's prune

90687

Pértiga profesional ovalada telescópica serrucho dentado japonés con doble gancho.

Cód: ALT-90687

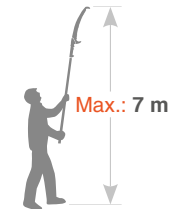
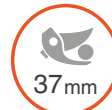

ULTRAFAST LINE

TELESCOPIC

PRODUCTO ESPAÑOL



HENDIDURAS DE EXTRACCIÓN

Con extracción de serrín se ACELERA y FACILITA EL CORTE consiguiendo una mayor refrigeración de la hoja.

ULTRAFAST LINE

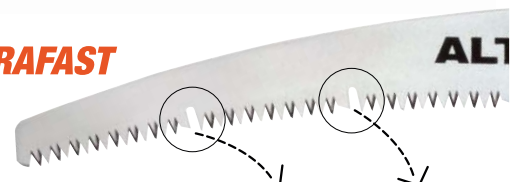



8110

Piedra de afilar corindon grano 150 y 320 Altuna.

Cód: ALT-8110



8140

Afilador para tijeras de carburo de tungsteno.

Cód: ALT-8140



8420

Navaja de injertar plegable con PÚA de 200 mm.

Cód: ALT-8420

Afiladores

 PRODUCTO ESPAÑOL



 Ver vídeo en Youtube



 PRODUCTO ESPAÑOL

Navaja de Injertar



 PRODUCTO ESPAÑOL

INOX
SATINLESS
STEEL





Tijeras a Batería

Presentamos nuestra gama de tijeras a batería diseñadas para ofrecerte la máxima libertad y precisión en tus tareas de poda. Pensadas para brindar comodidad durante horas de uso, nuestras tijeras cuentan con un diseño ergonómico que se adapta perfectamente a tu mano, reduciendo la fatiga y mejorando la precisión.

DUCATI
GARDEN

DPS3202

Con esta tijera a batería de litio de 16.8 V podrá realizar un trabajo de corte eficiente, con un espesor máximo de corte de 32 mm.

INFORMACIÓN TÉCNICA	
Capacidad de corte	32 mm
Voltaje	16.8 V
Amperaje	5 Ah
Motor	Brushless
Tiempo de carga	2 H a 2.5 H
Autonomía	2 a 3 horas por batería
Peso con batería (gr)	1 Kg



Incluye caja de transporte:

Cód: DCT-DPS3202S



 PRODUCTO ITALIANO

Incluye 2 Baterías, Kit de herramientas, maletín, cargador de 3 vías Nema C.

Batería 16,8 V
Cód: DCT-11825002

Pértiga Telescópica de 2,1 m para tijera a batería

Cód: GRW-3202



 **ALTUNA**
profesional
Let's prune

ACB20

Tijera de poda a batería de litio COMMIT ACB20 le permitirá mejorar su productividad en las labores de poda.

INFORMACIÓN TÉCNICA	
Capacidad de corte	20 mm
Voltaje	8 V
Amperaje	2.5 Ah
Motor	Brushless
Tiempo de carga	2 H
Autonomía	Según material y uso
Peso con batería (gr)	500 gr



Incluye caja de transporte:

Cód: ALT-ACB20



Carga por USB

 PRODUCTO ESPAÑOL



ACB-00051



ACB-00019



Productos para Jardín

El jardín también requiere de soluciones creativas y de calidad. Desde 1929 BIKAIN, produce una amplia gama de productos para el cuidado de la huerta y el jardín. Los productos de esta marca se convierten en la herramienta de aquellas personas que ven en su jardín un lugar de esparcimiento y placer en los momentos de ocio.

BIKAIN®

51R

Cortasetos para jardín de hoja recta con dispositivo de corte de ramas incorporado.

Cód: BIK-51R



PRODUCTO ESPAÑOL

ANTI-SLIP SYSTEM

BIKAIN®

35RKIT1

Tijera de poda a una mano para jardín con funda flexible para transporte.

Cód: BIK-35RKIT1



PRODUCTO ESPAÑOL

FLEXIBLE

BIKAIN®

420R

Serrucho plegable para poda con dentado japonés.

Cód: BIK-420R



PRODUCTO ESPAÑOL

EASYCUTTING system

BIKAIN®

90100

Recogefrutas con mango extensible de aluminio de 1,60 m hasta 2,75 m.

Cód: BIK-90100

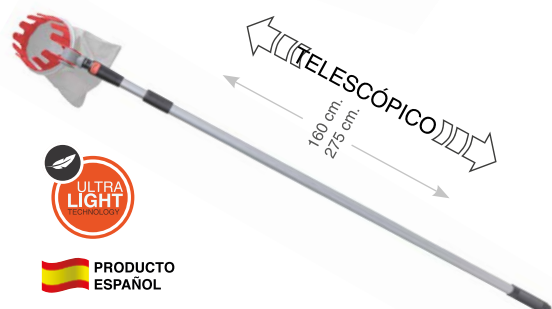

ULTRA LIGHT technology

PRODUCTO ESPAÑOL

BIKAIN®

BI041LO

Lona protectora para exteriores 100% impermeable. Fabricada en polietileno laminado en color verde de 3 m X 4 m. Grosor: 90GSM.

Cód: BIK-BI041LO



 PRODUCTO ESPAÑOL

BIKAIN®

BI041LOBL

Lona protectora para exteriores 100% impermeable. Fabricada en polietileno laminado en color blanco de 3 m X 4 m. Grosor: 90GSM.

Cód: BIK-BI041LOBL



 PRODUCTO ESPAÑOL

BIKAIN®

B5ECO

Bidon de combustible con capacidad de 5 litros, fabricado en polietileno de alta densidad, con material de alta calidad. Sus tapas están fabricadas en un plástico especial resistente a los aditivos de los combustibles.

- Certificado UN para una presión de 250kPa (equivalente a 2.5Bar). Fabricados en la UE.

Cód: BIK-B5ECO



Made in UE

 PRODUCTO ESPAÑOL



Astilladores / Trituradores

Estas máquinas son extremadamente útiles para reducir y triturar los desechos como ramas u hojas caídas en cuestión de segundos y convertirlos en un material que puede usarse como materia orgánica por ejemplo.

Estos equipos están provistos de cuchillas para astillar y cuchillas para triturar rápidamente los restos del jardín en tamaños pequeños que le permitan manejarlos con mayor facilidad.

ECHO SC-4213



Cód: EC-SC-4213

El potente SC-4213 profesionalmente tritura troncos y ramas de árboles de hasta 7.62 cm. de espesor y expulsa astillas de 1.87 cm. que se pueden transportar fácilmente o usar para refrescar el paisaje.

- Motor OHV Briggs & Stratton® de fácil arranque
- Neumáticos antipinchazos para facilitar el transporte
- Cuchillas reversibles para picar y triturar tratadas térmicamente
- Incluye rejilla para desechos gruesos. Otra rejillas de descarga disponibles

**DISPONIBLE
BAJO PEDIDO**

PRO
PROFESSIONAL-GRADE



CILINDRADA (cc)	PESO (Kg)	CAP. COMBUSTIBLE (L)	CAP. ASTILLADOR (cm)	CAP. TRITURADOR (cm)	CUCHILLAS TRITURADORAS
420	119.2	6.6	7.62	1.87	12



Cód: EC-SC-3013

ECHO SC-3013

La SC-3013 está equipada con potencia profesional y funciones fáciles de usar para realizar trabajos difíciles rápidamente. Con cuatro rejillas resistentes disponibles, recoge escombros y ramas de árboles de hasta 7.62 cm. de espesor y lo reduce a trozos tan pequeños como 1.87 cm.

- Motor OHV Briggs & Stratton® de fácil arranque
- Neumáticos antipinchazos para facilitar el transporte
- Cuchillas reversibles para picar y triturar tratadas térmicamente
- Incluye rejilla para desechos gruesos. Otra rejillas de descarga disponibles

**DISPONIBLE
BAJO PEDIDO**

PRO
PROFESSIONAL-GRADE



PARA USO EN AGRICULTURA



PARA USO EN FORESTAL



PARA USO EN SERVICIOS

CILINDRADA (cc)	PESO (Kg)	CAP. COMBUSTIBLE (L)	CAP. ASTILLADOR (cm)	CAP. TRITURADOR (cm)	CUCHILLAS TRITURADORAS
306	103.4	2.9	7.62	1.87	12



Cód: EC-SC-2013

ECHO SC-2013

La SC-2013 es una astilladora/trituradora de fácil uso, capaz de reducir escombros y ramas de árboles hasta 7.62 cm. de espesor hasta 1.87 cm. en piezas perfectas para refrescar el paisaje. Disponible con cuatro rejillas de alta resistencia para elegir el tamaño de su corte.

- Motor OHV Briggs & Stratton® de fácil arranque
- Neumáticos antipinchazos para facilitar el transporte
- Cuchillas reversibles para picar y triturar tratadas térmicamente
- Incluye rejilla para desechos gruesos. Otra rejillas de descarga disponibles

**DISPONIBLE
BAJO PEDIDO**

PRO
PROFESSIONAL-GRADE



PARA USO EN AGRICULTURA



PARA USO EN FORESTAL



PARA USO EN SERVICIOS

CILINDRADA (cc)	PESO (Kg)	CAP. COMBUSTIBLE (L)	CAP. ASTILLADOR (cm)	CAP. TRITURADOR (cm)	CUCHILLAS TRITURADORAS
208	76.7	2.9	7.62	1.87	8

ESPECIFICACIONES

Modelo	Motor (cc)	kg (lbs)	L (fl. oz.)	cm (pulg.)c	m (pulg.)	Cuchillas Trituradoras
SC-2013	208	76.7 (195)	26.4 (100)	7.62 (3)1	.87 (3/4)8	
SC-3013	306	103.4 (228)	26.4 (100)	7.62 (3)1	.87 (3/4)1	2
SC-4213	420	119.2 (263)6	.6 (223)	7.62 (3)1	.87 (3/4)1	2



Astilladores Remolcables

Una astilladora es una máquina diseñada para cortar troncos y ramas en trozos más pequeños. Estas máquinas son comúnmente utilizadas en la industria forestal, paisajismo y mantenimiento de jardines para facilitar la eliminación de desechos de madera y convertirlos en material utilizable, como astillas para compostaje o biomasa para energía.

Bearcat ofrece una combinación de eficiencia, versatilidad, seguridad y durabilidad que las hacen una opción atractiva para aquellos que necesitan procesar madera de manera eficiente y segura.

La línea de productos Bearcat incluye una variedad de astilladoras diseñadas para diferentes tamaños de trabajo y aplicaciones.

1. Eficiencia en el procesamiento de madera:

Las astilladoras Bearcat están diseñadas para convertir rápidamente troncos y ramas en astillas o astillas de madera, lo que facilita la eliminación de desechos y el aprovechamiento de la madera para otros fines, como compostaje o biomasa.

2. Versatilidad: Dependiendo del modelo, las astilladoras Bearcat pueden manejar una variedad de tamaños y tipos de madera, lo que las hace útiles tanto para aplicaciones domésticas, comerciales o industriales.

3. Ahorro de tiempo y esfuerzo: Al automatizar el proceso de astillado, estas máquinas pueden ahorrar tiempo y esfuerzo en comparación con métodos manuales de cortar y triturar madera.

4. Seguridad: Las astilladoras Bearcat suelen estar equipadas con características de seguridad, como interruptores de apagado de emergencia y protecciones para evitar accidentes durante su uso, lo que ayuda a garantizar la seguridad del operador.

5. Portabilidad y facilidad de uso: Algunos modelos de astilladoras Bearcat son portátiles y fáciles de transportar, lo que permite su uso en una variedad de ubicaciones y entornos.

6. Calidad y durabilidad: Bearcat es conocido por fabricar equipos de alta calidad y durabilidad, lo que significa que sus astilladoras están diseñadas para resistir el uso continuo y proporcionar un rendimiento confiable a lo largo del tiempo.



CH922DHEO

Astilladora Remolcable de 9"

Equipo altamente eficaz para convertir grandes pilas de maleza (troncos y ramas) en pequeñas virutas de madera, que pueden ser transportadas a un costo muy bajo y aprovechadas como materia orgánica

**DISPONIBLE
BAJO PEDIDO**



Cód: BC-CH922DHEO

MOTOR	POTENCIA (HP)	PESO (Kg)	CAP. COMBUSTIBLE Galón (US)	SISTEMA DE ALIMENTACIÓN	SISTEMA DE ARRANQUE	CAP. ASTILLADO (cm)	NÚMERO DE CUCHILLAS	TRAILER	DIMENSIONES (L x An x Al)
kubota diesel 2.2	50	1.226	10	HIDRÁULICO	ELÉCTRICO	23	4	CON ENGANCHE	300 x 200 x 250 cm



CH8993H

Astilladora Remolcable de 9"

Astilladora Remolcable de 9"

Posee un sistema de alimentación que le permite el uso eficiente de los caballos de fuerza del motor. Su plataforma giratoria con una capacidad máxima de 9" y apertura de alimentación de Crary® Bear Cat® proporciona todas las funciones que necesita para realizar su trabajo.

**DISPONIBLE
BAJO PEDIDO**



Cód: BC-CH8993H

MOTOR	POTENCIA (HP)	PESO (Kg)	CAP. COMBUSTIBLE Galón (US)	SISTEMA DE ALIMENTACIÓN	SISTEMA DE ARRANQUE	CAP. ASTILLADO (cm)	NÚMERO DE CUCHILLAS	TRAILER	DIMENSIONES (L x An x Al)
Briggs & Stratton de 993 cc	35	1.027	10	HIDRÁULICO	ELÉCTRICO	23	4	CON ENGANCHE	348 x 201 x 259 cm



CH6627H

Astilladora Remolcable de 6"

Astilladora Remolcable de 6"

Cuenta con un exclusivo rotor montado en voladizo. Este diseño de montaje estilo "hélice" permite al usuario picar tipos de madera húmeda o fibrosa con menos tendencia a que el producto se tuerza o se enrolle.

**DISPONIBLE
BAJO PEDIDO**



Cód: BC-CH6627H

MOTOR	POTENCIA (HP)	PESO (Kg)	CAP. COMBUSTIBLE Galón (US)	SISTEMA DE ALIMENTACIÓN	SISTEMA DE ARRANQUE	CAP. ASTILLADO (cm)	NÚMERO DE CUCHILLAS	TRAILER	DIMENSIONES (L x An x Al)
Briggs & Stratton de 627 cc	23	240	9	HIDRÁULICO	ELÉCTRICO	17	4	CON ENGANCHE	190 x 114 x 129 cm



CH5627

Astilladora Remolcable de 5"

Está construida con una transmisión por correa de doble banda que garantiza una transferencia igual de potencia desde el motor a la cuchilla de la astilladora, lo que aumenta la velocidad del disco y permite al operador astillar más material a un ritmo más rápido.

**DISPONIBLE
BAJO PEDIDO**



PARA USO EN AGRICULTURA

PARA USO EN FORESTAL

PARA USO EN SERVICIOS

Cód: BC-CH5627

MOTOR	POTENCIA (HP)	PESO (Kg)	CAP. COMBUSTIBLE Galón (US)	SISTEMA DE ALIMENTACIÓN	SISTEMA DE ARRANQUE	CAP. ASTILLADO (cm)	NÚMERO DE CUCHILLAS	TRAILER	DIMENSIONES (L x An x Al)
Briggs & Stratton de 627 cc	23	240	9	HIDRÁULICO	ELÉCTRICO	17	4	CON ENGANCHE	203 x 145 x 223 cm



CH4420

Astilladora Remolcable de 4"

La trituradora de madera CH4420 cuenta con un diseño de montaje de disco en voladizo que ayuda a disminuir la cantidad de envoltura de material que puede ocurrir con ciertos tipos de madera fibrosa o húmeda.

**DISPONIBLE
BAJO PEDIDO**



PARA USO EN AGRICULTURA

PARA USO EN FORESTAL

PARA USO EN SERVICIOS

Cód: BC-CH4420

MOTOR	POTENCIA (HP)	PESO (Kg)	CAP. COMBUSTIBLE Galón (US)	SISTEMA DE ALIMENTACIÓN	SISTEMA DE ARRANQUE	CAP. ASTILLADO (cm)	NÚMERO DE CUCHILLAS	TRAILER	DIMENSIONES (L x An x Al)
Briggs & Stratton de 420 cc	13	211	1.71	HIDRÁULICO	ELÉCTRICO	11	2	CON ENGANCHE	90 x 130 x 112 cm

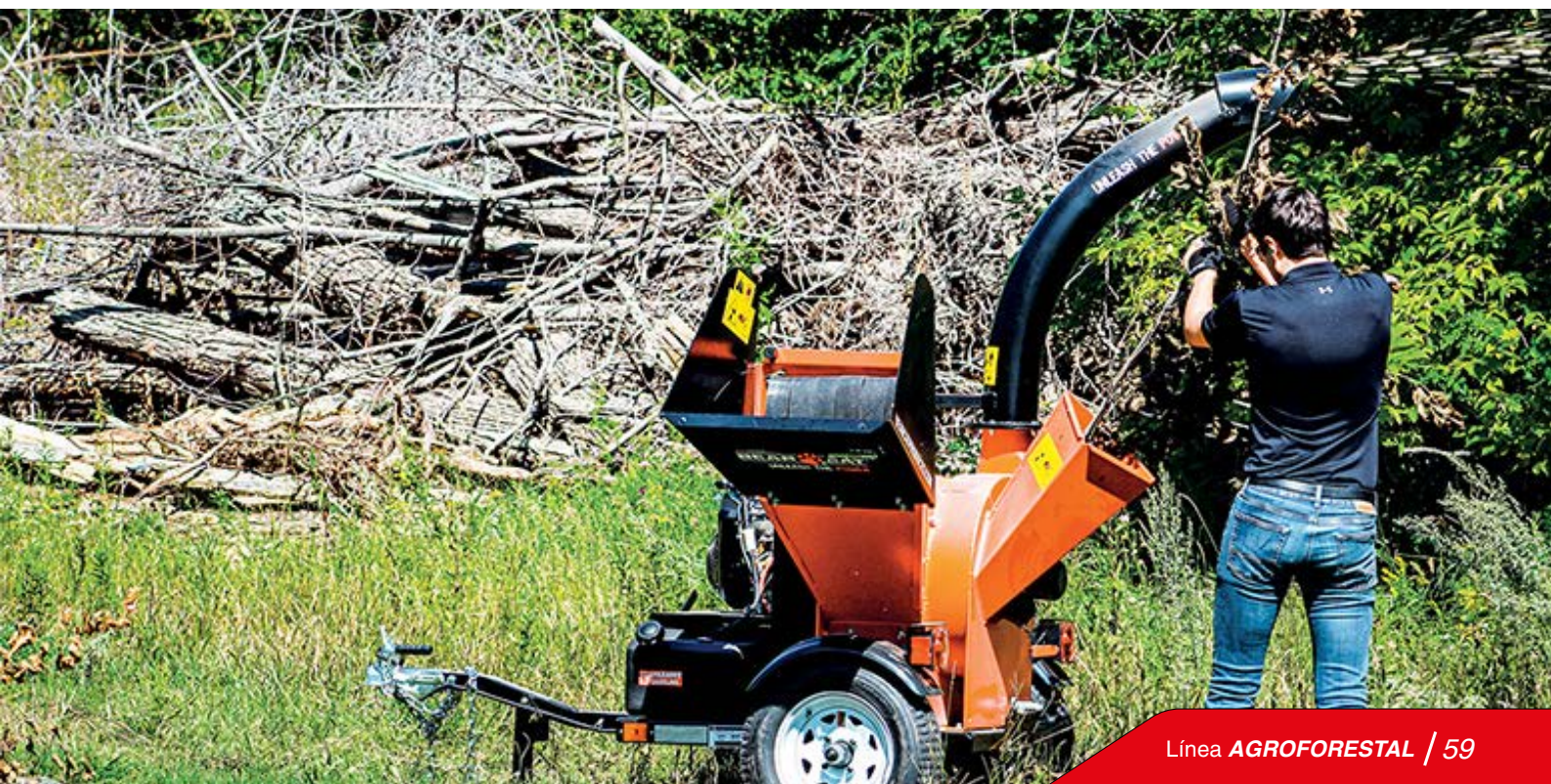



Cortadoras de Césped

Un cortacésped de gasolina DUCATI asegura el cuidado del césped que necesita. Realice el mantenimiento de un jardín mediano o pequeño con resultados enviadables; con nuestras máquinas podrá realizar un corte de hierba densa e irregular sin esfuerzo.

Los usuarios profesionales que se dedican al diseño y mantenimiento de jardines y parques regularmente hacen uso de un cortacésped a gasolina. En nuestro portafolio disponemos del modelo más adecuado de acuerdo a la necesidad de potencia y rendimiento buscado.

DUCATI DMT 1600 GARDEN

Perfecto para el cuidado de gran superficie de césped, con la comodidad de que el usuario trabaje sentado, gracias a su velocidad y precisión de corte le permite ahorrar tiempo y esfuerzo en su trabajo.



Cód: DCT-DMT1600

MOTOR	4 TIEMPOS (LONCIN)
CILINDRADA	452 cc
POTENCIA	16 HP
DEP. COMBUSTIBLE	7.5 L
ARRANQUE	ELÉCTRICO
TRANSMISIÓN	MECÁNICA
VELOCIDAD AVANCE	8.3 Km/h
VELOCIDAD RETROCESO	2.5 Km/h
CANTIDAD VELOCIDADES	5 + 1
ANCHO DE CORTE	1080 mm
ALTURA DE CORTE	30 - 90 mm
PESO	170 Kg



 **PRODUCTO ITALIANO**



Official
Licensed
Product



Cód: DCT-DLM5600

DUCATI DLM 5600 GARDEN

Este cortacésped es un modelo 4 en 1 (Mulching, salida lateral, salida trasera, cesta de recogida). Es un equipo semiprofesional autopropulsado, que le brinda mayor comodidad en el uso del equipo.

MOTOR	4 TIEMPOS OHV
CILINDRADA	224 cc
POTENCIA	6 HP
DEP. COMBUSTIBLE	1.20 L
AUTOPROPULSADO	SI
CHASIS	ACERO
AJUSTE DE ALTURA	7 POSICIONES
ANCHO DE CORTE	560 mm
ALTURA DE CORTE	25 - 75 mm
SACO DE RECOGIDA	60L
PESO	36 Kg



PARA USO EN SERVICIOS
PARA USO EN JARDINERIA

PRODUCTO ITALIANO



Official Licensed Product



Cód: DCT-DLM4602

DUCATI DLM 4602 GARDEN

Cortacésped adaptable a 8 niveles de corte, autopropulsado, lo que convierte en un equipo ideal para el trabajo casero. Este cortacésped cuenta con una bolsa de recolección con indicador de nivel.

MOTOR	4 TIEMPOS OHV
CILINDRADA	150 cc
POTENCIA	3.5 HP
DEP. COMBUSTIBLE	1 L
AUTOPROPULSADO	SI
CHASIS	ACERO
AJUSTE DE ALTURA	8 POSICIONES
ANCHO DE CORTE	460 mm
ALTURA DE CORTE	25 - 75 mm
SACO DE RECOGIDA	50 L
PESO	31 Kg



PARA USO EN SERVICIOS
PARA USO EN JARDINERIA

PRODUCTO ITALIANO



Official Licensed Product



Official Licensed Product



ARIENS®



Cortadoras de Césped

Si buscas cortar la hierba alta y densa con facilidad, con un corte uniforme y limpio los cortacésped ARIENS RAZOR son la elección perfecta. Potencia, precisión y durabilidad se unen para ofrecerte resultados excepcionales en cada uso.

Cada modelo tiene una plataforma de acero profunda para una mejor trituración y su ancho de corte generoso garantiza eficiencia y rapidez en cada pasada, permitiéndote disfrutar más tiempo en tu jardín y menos tiempo cortando el césped.

La maniobrabilidad es clave, y el ARIENS RAZOR lo hace posible. Con un diseño ergonómico y ruedas de alta tracción, este cortacésped se desliza suavemente por tu jardín, incluso en terrenos irregulares y su mantenimiento es tan sencillo como su operación, con características que facilitan el acceso a las piezas clave, de forma rápida y sin complicaciones.



**RUEDAS
PERSONALIZADAS**

Las ruedas delanteras de 8 pulgadas y las traseras de 10 pulgadas garantizan un funcionamiento suave y fácil de rodar en todo tipo de terreno.



**SISTEMA DE IMPULSIÓN
REFLEX™**

La tecnología de control de velocidad REFLEX adapta el cortacésped a su ritmo.



**ALMACENAMIENTO
VERTICAL**

Su diseño le permite guardar su máquina de forma vertical con un ahorro de espacio en su garaje.

(No aplica para el modelo RAZOR PUSH)



Se convierte rápidamente entre mulching, ensacado o descarga trasera, usted elige. El sistema de tracción autopropulsado minimiza el esfuerzo para cortar césped grande, mientras que la tracción delantera garantiza el máximo control al cortar obstáculos.

Cód: ARI-911602

ARIENS RAZOR 21 REFLEX
AUTOPROPULSADO

MOTOR	Briggs & Stratton® EXi 725
CILINDRADA	163 cc
CAP. COMBUSTIBLE	1 L
ANCHO DE CORTE	53,3 cm
ALTURA CORTE MÍNIMA	2,5 cm
ALTURA CORTE MÁXIMA	10,2 cm
POSICIONES DE CORTE	7
SISTEMA DE MANEJO	Transmisión General® MA 300
RUEDA MOTRIZ	Posterior
VELOCIDAD DE AVANCE	6.4 Km/h
PESO	35.4 Kg
LONGITUD	157.5 cm



PARA USO EN AGRICULTURA

PARA USO EN FORESTAL

PARA USO EN SERVICIOS

PARA USO EN JARDNERIA



Su diseño 3 en 1 le permite elegir entre mulching, ensacado o descarga trasera. Este equipo necesita el empuje del operador para el corte de hierba alta y espesa con facilidad.

Cód: ARI-911600

ARIENS RAZOR 21 PUSH
SIN PROPULSIÓN

MOTOR	Briggs & Stratton® EXi 625
CILINDRADA	150 cc
CAP. COMBUSTIBLE	1 L
ANCHO DE CORTE	53,3 cm
ALTURA CORTE MÍNIMA	2,5 cm
ALTURA CORTE MÁXIMA	10,2 cm
POSICIONES DE CORTE	7
SISTEMA DE MANEJO	Empuje
PESO	31.3 Kg
LONGITUD	162,6 cm



PARA USO EN AGRICULTURA

PARA USO EN FORESTAL

PARA USO EN SERVICIOS

PARA USO EN JARDNERIA



Podadoras de Ruedas

Si tiene áreas grandes que necesitan cortarse y una cortacésped tradicional no es una opción, las podadoras de ruedas ECHO pueden hacer el trabajo. Tienen el poder de cortar pasto denso y malas hierbas con 5 veces el poder de una podadora de mano. La maniobrabilidad funciona muy bien en lugares a los que una cortadora de césped simplemente no puede ir a lo largo de macizos de flores elevados, muros de contención, cercas y árboles. Cada recortadora está equipada con un nylon ECHO Cross-Fire® de 0.40 cm de diámetro, por lo que hará un trabajo rápido incluso con el césped y las malezas más gruesos.



Cód: EC-WT-1610

ECHO

WT-1610

Diseñado para podar fácilmente espacios abiertos de césped largo y denso.

- Motor OHV Briggs & Stratton® de arranque fácil
- Grandes ruedas de 38 cm. para una fácil maniobrabilidad
- Diseño de mango ergonómico plegable
- Pieza de punta extraíble para una fácil inspección

**DISPONIBLE
BAJO PEDIDO**

PRO
PROFESSIONAL-GRADE



PARA USO EN
JARDINERIA

CILINDRADA (cc)	PESO (Kg)	CAP. COMBUSTIBLE (L)	TIPO DE PODADORA	ANCHO DE CORTE (cm)	DIÁMETRO DE NYLON cm (pulg.)
163	35.3	0.73	DE EMPUJAR	60.9	0.39 (0.155)



Cód: EC-WT-1610T

ECHO

WT-1610T

La podadora de ruedas inclinables WT-1610T satisface las necesidades de los lugares de trabajo difíciles. Con dos alturas de corte ajustables y tres posiciones de inclinación ajustables de 5° a 13°, puede limpiar un terreno cubierto de maleza en un minuto y luego moldear cuidadosamente alrededor de árboles y cercas al siguiente.

- Motor Briggs & Stratton® OHV de fácil arranque
- Ruedas grandes de 40.6 cm. para una fácil maniobrabilidad
- Diseño de manija ergonómica plegable
- La función Tilt-n-trim permite al operador cortar eficientemente áreas difíciles de alcanzar, así como también alrededor y debajo de obstrucciones

**DISPONIBLE
BAJO PEDIDO**



CILINDRADA (cc)	PESO (Kg)	CAP. COMBUSTIBLE (L)	TIPO DE PODADORA	ANCHO DE CORTE (cm)	DIÁMETRO DE NYLON (cm (pulg.))
163	38	0.73	DE EMPUJAR	60.9	0.39 (0.155)

ECHO

WT-1610SP

Con 5 veces más potencia que una podadora portátil, la podadora de ruedas autopropulsada WT-1610SP arrasa con cualquier maleza que se interponga en su camino. Con ruedas de 40.64 cm., nylon de corte de 60.96 cm. y tres velocidades variables de hasta 0.89 m/s, facilita el trabajo en lotes densos y cubiertos de maleza

- Motor OHV Briggs & Stratton® de fácil arranque
- Ruedas grandes de 40.6 cm. para una fácil maniobrabilidad
- Diseño de mango ergonómico plegable
- La función autopropulsada permite una maniobrabilidad más sencilla sobre terreno accidentado

**DISPONIBLE
BAJO PEDIDO**



CILINDRADA (cc)	PESO (Kg)	CAP. COMBUSTIBLE (L)	TIPO DE PODADORA	ANCHO DE CORTE (cm)	DIÁMETRO DE NYLON (cm (pulg.))
160	38	0.73	DE EMPUJAR	60.9	0.39 (0.155)

Cód: EC-WT-1610SP

ACCESORIOS PARA PODADORAS DE RUEDAS

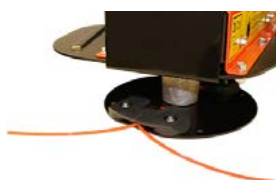

Cabezal de Corte Pro-line
Cód: EC-9994440000



Bola de Corte Sin Chispas
Cód: 9994440001



Hidrolavadoras

Haga que la limpieza sea rápida, fácil y divertida y vea resultados inmediatos al ver cómo la suciedad y la mugre se eliminan. Cada modelo de hidrolavadoras de ECHO está diseñado para ser duradero y rentable cumple de forma eficiente una amplia gama de necesidades y al mismo tiempo le proporciona la máxima productividad y comodidad en cada uso.



Cód: EC-PW-4200

ECHO

PW-4200

La hidrolavadora PW-4200 está a la altura de cada tarea. Proporciona una limpieza profunda borra años de acumulación de suciedad en terrazas o revestimientos de ladrillos con gran facilidad.

CILINDRADA (cc)	389
BOMBA	AR Triplex
No. BOQUILLAS	4
LONG. MANGUERA (m)	15.2
PRESIÓN MÁXIMA DE TRABAJO (PSI)	4.200
CAUDAL L/min (gal/min)	15 (4.0)
PESO (Kg)	65.7



PARA USO EN SERVICIOS



PARA USO EN JARDINERÍA

**DISPONIBLE
BAJO PEDIDO**



Cód: EC-PW-3600

ECHO

PW-3600

Con el control de una varilla de estilo profesional y una potencia silenciosa de hasta 253 kgf/cm², garantiza limpiezas satisfactorias y sin esfuerzo en superficies difíciles.

CILINDRADA (cc)	212
BOMBA	Triplex
No. BOQUILLAS	5
LONG. MANGUERA (m)	10.6
PRESIÓN MÁXIMA DE TRABAJO (PSI)	3.600
CAUDAL L/min (gal/min)	9.4 (2.5)
PESO (Kg)	39



PARA USO EN SERVICIOS



PARA USO EN JARDINERÍA

**DISPONIBLE
BAJO PEDIDO**



Cód: EC-PW-3200

ECHO

PW-3200

Una hidrolavadora que elimina años de acumulación obstinada en segundos. Es un equipo potente que le permitirá trabajar sobre superficies duras para una limpieza controlada.

CILINDRADA (cc)	212
BOMBA	Leva Axial
No. BOQUILLAS	5
LONG. MANGUERA (m)	9.1
PRESIÓN MÁXIMA DE TRABAJO (PSI)	3.200
CAUDAL L/min (gal/min)	9.4 (2.5)
PESO (Kg)	37.1



PARA USO EN SERVICIOS

PARA USO EN JARDINERÍA

**DISPONIBLE
BAJO PEDIDO**



Cód: EC-PW-3100

ECHO

PW-3100

La hidrolavadora PW-3100 es ideal para rejuvenecer terrazas, patios, aceras y entradas para vehículos y limpiar el exterior de casas, y automóviles.

CILINDRADA (cc)	212
BOMBA	Leva Axial
No. BOQUILLAS	4
LONG. MANGUERA (m)	7.6
PRESIÓN MÁXIMA DE TRABAJO (PSI)	3.100
CAUDAL L/min (gal/min)	9.4 (2.5)
PESO (Kg)	36.2



PARA USO EN SERVICIOS

PARA USO EN JARDINERÍA

**DISPONIBLE
BAJO PEDIDO**



Cód: EC-PWE-1800

ECHO

PWE-1800

Este equipo le brinda la versatilidad para limpiar terrazas, aceras, garajes, ventanas, ladrillos, revestimientos, ruedas de automóviles y más. Sus boquillas de rociado y turbo de presión variable para manejar una variedad de necesidades.

MOTOR	Eléctrico de 13 AMP
BOMBA	Leva Axial
LONG. MANGUERA (m)	6
PRESIÓN MÁXIMA DE TRABAJO (PSI)	1.800
CAUDAL L/min (gal/min)	4.9 (1.3)
PESO (Kg)	13.6



PARA USO EN SERVICIOS

PARA USO EN JARDINERÍA

**DISPONIBLE
BAJO PEDIDO**





Hidrolavadoras

Nuestras hidrolavadoras están preparadas para limpiar en profundidad, incluso en las zonas más complicadas. En Ducati Garden apostamos por el diseño y la practicidad, por ello hemos creado esta nueva línea de hidrolimpiadoras más manejables y resistentes.



Cód: DCT-DPW700PWS

DUCATI DPW-3700H GARDEN

Hidrolavadora profesional con motor eléctrico, que le otorga gran potencia de trabajo. Su diseño le permite estar encendida continuamente y es ideal para usarse en limpiezas en profundidad.

POTENCIA	3700 W
VOLTAJE	220 v / 60hz
PRESIÓN MÁXIMA	180 bar (2600 Psi)
PESO	55 Kg
CAUDAL	642 L/h



Official
Licensed
Product



PRODUCTO ITALIANO



Cód: DCT-DPW893100G

DUCATI DPW-3100 GARDEN

Hidrolavadora profesional que cuenta con un motor a gasolina, ideal para usarse en la limpieza de exteriores.

POTENCIA	7 HP
DEP. COMBUSTIBLE	3.6 L
TIPO DE BOMBA	COAXIAL DE ALUMINIO
PRESIÓN MÁXIMA	3100 Psi (213 bar)
CAUDAL	570 L/h



Official
Licensed
Product



PRODUCTO ITALIANO



Cód: DCT-DPW862201S

DUCATI DPW-2100S GARDEN

Hidrolavadora de alto desempeño para cualquier tarea de limpieza.

POTENCIA	2100 W
VOLTAJE	110v - 127v / 60 Hz
PRESIÓN TRABAJO	1600 Psi (110 bar)
PRESIÓN MÁXIMA	2320 Psi (160 bar)
CAUDAL	450 L/h



Official
Licensed
Product



PARA USO EN
JARDINERÍA



PRODUCTO
ITALIANO



Cód: DCT-DPW861801S

DUCATI DPW-1800S GARDEN

Hidrolavadora para limpieza ocasional como lavado de vehículos, bicicletas, herramientas y variedad de elementos.

POTENCIA	1800 W
VOLTAJE	110v - 127v / 60 Hz
PRESIÓN TRABAJO	1450 Psi (100 bar)
PRESIÓN MÁXIMA	2030 Psi (140 bar)
CAUDAL	420 L/h



Official
Licensed
Product



PARA USO EN
JARDINERÍA



PRODUCTO
ITALIANO



Cód: DCT-DPW861401S

DUCATI DPW-1400S GARDEN

Hidrolavadora de diseño compacto y ergonómico, para uso casero.

POTENCIA	1400 W
VOLTAJE	110v - 127v / 60 Hz
PRESIÓN TRABAJO	1160 Psi (80 bar)
PRESIÓN MÁXIMA	1600 Psi (110 bar)
CAUDAL	390 L/h



Official
Licensed
Product



PARA USO EN
JARDINERÍA



PRODUCTO
ITALIANO





Línea **AGROPECUARIA**



Molinos y Picadoras

JF es una empresa brasileña que desde hace 40 años fabrica equipos agropecuarios reconocidos en el mundo por su calidad e innovación. Los molinos, picadoras y picadoras de precisión combinan calidad, fuerza, resistencia y precisión en el procesamiento de los más distintos productos. Los equipos JF son ideales para profesionales que buscan la mejor alimentación de su ganado.

Las diversas opciones de capacidad y modelos disponibles en nuestro portafolio, permitirá al productor elegir el modelo que atiende mejor sus necesidades de trabajo en el molido de granos y picado de forrajes, para producir alimento de calidad con bajo costo operacional. Su alta durabilidad y excelente capacidad productiva es considerada la solución para el ganadero.



40P

PICADORA

Picadora de alta capacidad de producción gracias a su diseño especial de su rotor, provisto de tres cuchillas.

- Ideal para medianos y grandes productores
- Bajo costo de mantenimiento
- Tolva inclinada que permite una fácil alimentación
- Recomendadas para alimentación del ganado en fresco

POTENCIA MOTOR ELÉCTRICO	7.5 HP
POTENCIA MOTOR GASOLINA	13 - 16 HP
RENDIMIENTO	7000 Kg/h
TAMAÑO DE PICADO	11 mm
ALIMENTACIÓN	MANUAL
No. CUCHILLAS	3



PARA USO EN AGRICULTURA



PRODUCTO BRASILEÑO

*Revisa los códigos de venta en la última página



35P

PICADORA

Una picadora con alta capacidad de producción de cualquier tipo de forraje para la alimentación del ganado con mayor rendimiento y sencillez en la operación.

- Alto rendimiento y sencillez de operación
- Ideal para productores que buscan una solución eficiente y económica
- Versatilidad para trabajar en diversos tipos de forraje. Puede trabajar con motor a gasolina o eléctrico

POTENCIA MOTOR ELÉCTRICO	5 HP
POTENCIA MOTOR GASOLINA	9 HP
RENDIMIENTO	2.500 Kg/h
TAMAÑO DE PICADO	11 mm
ALIMENTACIÓN	MANUAL
No. CUCHILLAS	3



PARA USO EN AGRICULTURA



PRODUCTO BRASILEÑO

*Revisa los códigos de venta en la última página



30P

PICADORA

Perfecta para la alimentación diaria de animales por su alto rendimiento en picado de forrajes como caña de azúcar, sorgo, maíz, pastos en general y otras variedades

- Excelente relación costo-beneficio
- Ideal para pequeños productores por su bajo requerimiento de potencia y costo de mantenimiento
- Puede trabajar con motor a gasolina o eléctrico

POTENCIA MOTOR ELÉCTRICO	3 HP
POTENCIA MOTOR GASOLINA	7 HP
RENDIMIENTO	1.500 Kg/h
TAMAÑO DE PICADO	11 mm
ALIMENTACIÓN	MANUAL
No. CUCHILLAS	2



PARA USO EN AGRICULTURA



PRODUCTO BRASILEÑO

*Revisa los códigos de venta en la última página

Rotores de Picadoras

30P



35P



40P

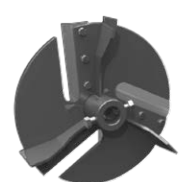



*Revisa los códigos de venta en la última página



10D

MOLINO PICADOR

Molino Picador de alta producción diseñado para medianos y grandes ganaderos que requieren de mayor cantidad de alimento diario para su ganado.

POTENCIA MOTOR ELÉCTRICO	10 HP
POTENCIA MOTOR GASOLINA	13 - 16 HP
NÚMERO CUCHILLAS	2
NÚMERO MARTILLOS	20
NÚMEROS CRIBAS	5

MAÍZ EN GRANO	0.8 mm	Hasta 200 Kg/h
	3 mm	Hasta 950 Kg/h
	5 mm	Hasta 1150 Kg/h
FORRAJE VERDE	Fondo de corte	Hasta 4000 Kg/h



Zaranda con agujeros de 0,8 - 1,5 - 3 - 5 y 10mm y fondo de corte de verdes



PRODUCTO BRASILEÑO



PARA USO EN AGRICULTURA



*Revisa los códigos de venta en la última página



2D

MOLINO PICADOR

Equipo de doble propósito y de alta producción, equipado con cuchillas y martillos en acero templado especial para moler y picar, ideal para medianos productores.

POTENCIA MOTOR ELÉCTRICO	3 HP
POTENCIA MOTOR GASOLINA	7 HP
NÚMERO CUCHILLAS	2
NÚMERO MARTILLOS	6
NÚMEROS CRIBAS	5

MAÍZ EN GRANO	0.8 mm	Hasta 65 Kg/h
	3 mm	Hasta 350 Kg/h
	5 mm	Hasta 750 Kg/h
FORRAJE VERDE	Fondo de corte	Hasta 850 Kg/h



Zaranda con agujeros de 0,8 - 1,5 - 3 - 5 y 10mm y fondo de corte de verdes



PRODUCTO BRASILEÑO



PARA USO EN AGRICULTURA



*Revisa los códigos de venta en la última página



1D

MOLINO PICADOR

Funcionamiento sencillo y bajo mantenimiento gracias a su diseño, el cual fusiona el motor con la máquina. Este equipo tiene una excelente capacidad productiva y es ideal para pequeños productores.

POTENCIA MOTOR ELÉCTRICO	1.5 HP
NÚMERO CUCHILLAS	2
NÚMERO MARTILLOS	2
NÚMEROS CRIBAS	5

MAÍZ EN GRANO	3 mm	Hasta 100 Kg/h
	5 mm	Hasta 180 Kg/h
	Fondo de corte	Hasta 800 Kg/h



Zaranda con agujeros de 0,8 - 1,5 - 3 - 5 y 10mm y fondo de corte de verdes



PRODUCTO BRASILEÑO



PARA USO EN AGRICULTURA



80

MOLINO TRITURADOR

El molino JF 80 tritura granos secos ó húmedos como granos de maíz, además de ser indicado para la producción de ensilaje de grano húmedo. Tiene un alto rendimiento para que el productor pueda ahorrar tiempo y tener mejor alimento para su ganado.

- Mayor rentabilidad en la producción con bajo consumo de potencia
- Rotor y cajón en acero carbono de alta resistencia
- Total aprovechamiento del material triturado resultando mayor rendimiento de la producción
- Zarandas con agujeros de 3, 5, 8, 10, 14 y 18mm (vendidas separadamente)
- Puede ser utilizado para triturar coco verde y restos de vegetales

*Revisa los códigos de venta en la última página



Zarandas JF80 con agujeros de 3, 5, 8, 10, 14 y 18 mm. (Se venden por separado)

Cód: JF-02.080321

POTENCIA MOTOR ELÉCTRICO	30 HP Trifásico
ROTACIÓN	1.800 hasta 2.000 RPM
RENDIMIENTO	15.000 Kg/h
PESO	350 Kg
ALIMENTACIÓN	MANUAL
No. MARTILLOS	48



PARA USO EN AGRICULTURA



PRODUCTO BRASILEÑO

DISPONIBLE BAJO PEDIDO



70

MOLINO TRITURADOR

El molino de martillos JF 70 tritura granos secos ó húmedos y se utilizan además para la producción de ensilaje de grano húmedo. El alto rendimiento de estos equipos permite ahorrar tiempo y obtener alimentos de alto valor nutricional para el ganado.

- Estructura hecha para trabajos pesados
- Alto rendimiento
- Operación sencilla y bajo costo de mantenimiento

*Revisa los códigos de venta en la última página

POTENCIA DEL TRACTOR REQUERIDA	36 HP
ROTACIÓN	3.320 hasta 3.670 RPM
RENDIMIENTO	2.500 Kg/h
PESO	255 Kg
ALIMENTACIÓN	MANUAL
No. MARTILLOS	36



PARA USO EN AGRICULTURA



PRODUCTO BRASILEÑO

DISPONIBLE BAJO PEDIDO



50 MAXXIUM

PICADORA DE PRECISIÓN

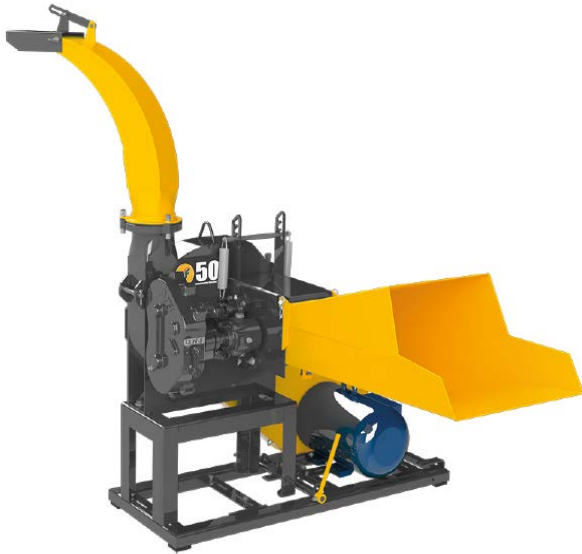

*Revisa los códigos de venta en la última página

Picadora de precisión desarrollada para los productores que un picado preciso de forrajes para el alimento de su ganado o para almacenarlo y asegurar la calidad y disponibilidad de alimento para su ganado.

- Alta capacidad de producción, ideal para ensilaje de forraje
- Uniformidad en los tamaños de corte
- Cuenta con una caja de cambio de picado sellada, que le permite seleccionar el tamaño de picado de 5 a 13 mm
- Tecnología única del mercado que cambia el tamaño de picado con el equipo en movimiento de manera rápida y fácil
- Brinda mayor seguridad al operador por poseer una tolva alargada

POTENCIA MOTOR ELÉCTRICO	10 HP
POTENCIA MOTOR GASOLINA	16 - 22 HP
RENDIMIENTO	2000 a 9000 Kg/h
TAMAÑO DE PICADO	5 y 13 mm
ALIMENTACIÓN	AUTOMÁTICA
NÚMERO CUCHILLAS	4



PARA USO EN AGRICULTURA



PRODUCTO BRASILEÑO



*Revisa los códigos de venta en la última página



50 MAXXIUM CON TERCER PUNTO PARA TRACTOR

PICADORA DE PRECISIÓN

Las Picadoras de Precisión mejoran la calidad de la alimentación de su ganado a un bajo costo operacional.

La versión de transmisión directa con cardán a la toma de fuerza del tractor, le permitirá transportar al equipo al lugar en donde necesita realizar el ensilaje, permitiéndole tener facilidades en el transporte y en el procesamiento del alimento para su ganado.

RENDIMIENTO	2000 a 9000 Kg/h
TAMAÑO DE PICADO	5 y 13 mm
ALIMENTACIÓN	AUTOMÁTICA
NÚMERO CUCHILLAS	4



PARA USO EN AGRICULTURA



PRODUCTO BRASILEÑO

**DISPONIBLE
BAJO PEDIDO**





40 MAXXIUM

PICADORA DE PRECISIÓN



Equipo altamente eficiente gracias a su poderoso rotor provisto de 4 cuchillas tipo "L", permite obtener un picado perfecto con cualquier tipo de pasto.

- Uniformidad en los tamaños de corte
- Cuenta con una caja de cambios de picado sellada, que permite seleccionar el tamaño de picado de 5 o 13mm
- Tecnología única del mercado que cambia el tamaño de picado con el equipo en movimiento, de manera rápida y fácil
- Estructura fabricada en acero especial de alta resistencia

POTENCIA MOTOR ELÉCTRICO	7.5 - 10 HP
POTENCIA MOTOR GASOLINA	13 - 16 HP
RENDIMIENTO	2000 a 7000 Kg/h
TAMAÑO DE PICADO	5 y 13 mm
ALIMENTACIÓN	AUTOMÁTICA
NÚMERO CUCHILLAS	4



PARA USO EN AGRICULTURA



PRODUCTO BRASILEÑO

*Revisa los códigos de venta en la última página



30EVO

PICADORA DE PRECISIÓN



Alto rendimiento y mejor calidad de picado por su diseño de rotor de 3 cuchillas, permitiendo así aprovechar mejor los nutrientes obtenidos para la alimentación del ganado.

- Permite ajustar el tamaño del picado a través del cambio de posición de la banda
- Ideal para productores pequeños y medianos
- Cuenta con una tolva alargada y una cubierta que brinda mayor seguridad al operador

POTENCIA MOTOR ELÉCTRICO	3 - 5 HP
POTENCIA MOTOR GASOLINA	7 - 9 HP
RENDIMIENTO	1500 a 5000 Kg/h
TAMAÑO DE PICADO	4 y 8 mm
ALIMENTACIÓN	AUTOMÁTICA
NÚMERO CUCHILLAS	3



PARA USO EN AGRICULTURA



PRODUCTO BRASILEÑO

*Revisa los códigos de venta en la última página





Línea **LABRANZA**



Cultivador

Rompe la tierra del jardín sin romperte la espalda. Los cultivadores/cultivadores ECHO realizan trabajos difíciles y que requieren mucho tiempo para airear, controlar las malezas y mezclar abono o fertilizante con el suelo. El cultivador de ECHO cuenta con cuatro púas de acero endurecido reversibles de 10 púas que agilizarán cualquier tarea de excavación para preparar el suelo para lo que esté plantando.

Una robusta transmisión de engranaje helicoidal convierte las altas RPM del motor en un torque que remueve la tierra con una reducción de 42:1 para mantener los dientes realmente clavados.

ECHO TC-210

Este equipo se caracteriza por tener un gran rendimiento en un tamaño compacto para realizar una variedad de tareas de labranza en el jardín.

- Cuatro cuchillas reversibles de 10 dientes, de acero endurecido
- Caja de engranajes para trabajos pesados, con reducción de engranajes 42:1
- Pie de apoyo para un fácil almacenamiento
- Interruptor de parada a prueba de agua y control del acelerador ubicado al alcance de las manos del operador



**DISPONIBLE
BAJO PEDIDO**

Cód: EC-TC-210AA

CILINDRADA (cc)	21.2
PESO (Kg)	9.07
CAP. COMBUSTIBLE (L)	0.49
ANCHO DEL SURCO cm (pulg.)	22.8 (9)
NÚMERO DE PUNTAS	4





Motoazadas

Las motoazadas DUCATI han sido especialmente diseñadas para soportar los trabajos de campo más duros y pesados. La calidad de nuestras máquinas hace posible su durabilidad y eficacia, funcionando a pleno rendimiento en las condiciones más extremas.

Nuestros equipos le permitirán trabajar sobre una superficie de terreno en el que podrá remover la tierra y preparar el terreno con la suficiente profundidad para dejarla lista para el cultivo. Un aspecto importante a considerar al momento de elegir su equipo, es el ancho de trabajo, debido a que si el ancho de trabajo es mayor el número de pasadas tendremos que dar es menor y por tanto, nos ahorraremos más tiempo en esta labor.

Nuestros equipos incluyen fresas que son necesarias para las labores de labrado de la tierra, pero también disponemos en nuestro portafolio diversos accesorios que le van a permitir realizar ciertas actividades que hacen que preparar la tierra sea una tarea sencilla, en la que invertirá menor tiempo y esfuerzo.



Cód: DCT-DTL13000

DUCATI DTL13000

LABRANZA

Su potente motor de 13 HP permite hacer trabajos agrícolas con gran facilidad. Este equipo es especial para terrenos poco trabajados anteriormente y de tamaño considerable por su amplio ancho de trabajo. Su toma de fuerza (PTO) le permite conectar varios accesorios especiales.

MOTOR	4 Tiempos
POTENCIA	13 HP
CILINDRADA	389 cc
CAP. COMBUSTIBLE	6,5 L
TRANSMISIÓN	Engranajes
VELOCIDADES	4+2 M.A.
ANCHO DE TRABAJO	800-1000-1200-1500 mm
PROFUNDIDAD DE TRABAJO	320 mm
CUCHILLAS	40
PESO	135 Kg



PARA USO EN AGRICULTURA



Official Licensed Product



PRODUCTO ITALIANO



Cód: DCT-DTL11000D

DUCATI DTL11000D

LABRANZA

Es una máquina potente, cómoda y fácil de usar, ideal para realizar trabajos en terrenos con pendiente o terrenos planos. Su motor Diesel le permitirá reducir su gasto en combustible y usar varios accesorios gracias a su toma de fuerza (PTO).

MOTOR	4 Tiempos Diesel
POTENCIA	10 HP
CILINDRADA	418 cc
CAP. COMBUSTIBLE	5.5 L
TRANSMISIÓN	ENGRANAJES
VELOCIDADES	2 + 2 M.A.
ANCHO DE TRABAJO	800-1000-1200-1500 mm
PROFUNDIDAD DE TRABAJO	320 mm
CUCHILLAS	40
PESO	175 Kg



PARA USO EN AGRICULTURA



Official Licensed Product



PRODUCTO ITALIANO



Cód: DCT-DTL10000

DUCATI DTL10000

LABRANZA

Su transmisión directa por engranajes le otorga mayor potencia de trabajo. El equipo incluye una bomba de fumigación acoplada a su toma de fuerza, misma que le permite además el uso de varios accesorios exclusivos para las motozadas con (PTO).

KIT BOMBA DE FUMIGACIÓN

Convierte su motoazada en una fumigadora estacionaria ampliando sus posibilidades en las labores de control de plagas y fertilización de cultivos.



BOMBA TIPO	TRIPLE AXIAL
CILINDROS	3
DIÁMETRO	30 mm
PRESIÓN MÁXIMA	580 Psi
PISTÓN	EN ACERO

MOTOR	4 Tiempos
POTENCIA	7 HP
CILINDRADA	212 cc
CAP. COMBUSTIBLE	3.6 L
TRANSMISIÓN	Engranajes
VELOCIDADES	4+2 M.A.
ANCHO DE TRABAJO	600-800-1000 mm
PROFUNDIDAD DE TRABAJO	320 mm
CUCHILLAS	32
PESO	91 Kg



PARA USO EN AGRICULTURA



Official Licensed Product



PRODUCTO ITALIANO

Aperos para Motoazadas PTO

Para las Motoazadas DUCATI modelos DTL13000 y DTL10000, disponemos de varios accesorios que trabajan en conjunto con su toma de fuerza (PTO), y que le permitirán realizar otras actividades agrícolas con un solo equipo.

ROTAVATOR PTO

Convierte a la motoazada en un motocultor. Sus funciones principales son preparar el terreno antes de la siembra, descompactar, remover, deshierbar o incorporar sustancias en la tierra. **Cód: GRW: 9211006R**



PROFUNDIDAD	15 a 20 cm
DIAMETRO EXTERNO	32 cm
ANCHO DE TRABAJO	50-60 cm
TRANSMISIÓN	ENGRANAJES
VELOCIDAD DE AVANCE	2,9 Km/h
CANT. DE CUCHILLAS	20
DIMENSIONES	67 x 35 x 36 cm (l x a x h)

BARRA SEGADORA

Recomendada en labores de corte de pasto verde destinado a la producción de heno, corte y mantenimiento de césped. **Cód: GRW: 9211006S**



ANCHO DE CORTE	105 cm
GUÍAS	DE SERIE
ALTURA DE CORTE	10 cm
TRANSMISIÓN	ACEITE
No. CUCHILLAS	18
No. CONTRACUCHILLAS	19
DIMENSIONES	95 x 45 x 82 cm (l x a x h)

COSECHADORA

Accesorio que convierte su motoazada en una cosechadora de 3 hileras, permite recoger los frutos con gran facilidad, igualmente realiza múltiples funciones como corte, trillado y limpieza. **Cód: GRW-9211006C**



ANCHO DE CORTE	90 cm
ANCHO DE TRABAJO	120 cm
ALTURA DE CORTE MIN.	5 cm
ALTURA DE CORTE MAX.	10 cm
VEL. MAX. DE ROTACIÓN	640 RPM
PESO	55 Kg
DIMENSIONES	118 x 96 x 62 cm (l x a x h)



Official
Licensed
Product



Su toma de fuerza (PTO), facilita la instalación de accesorios únicos para estos equipos.





Cód: DCT-DTL289000

DUCATI
LABRANZA

DTL9000

Equipo con 3 velocidades más 1 de reversa para una mayor cobertura, profundidad y rendimiento de trabajo, en todas las labores agrícolas.

MOTOR	4 Tiempos
POTENCIA	7 HP
CILINDRADA	212 cc
CAP. COMBUSTIBLE	3,6 L
TRANSMISIÓN	Cadena en baño de aceite
VELOCIDADES	3+1 M.A.
ANCHO DE TRABAJO	600-800-1050 mm
PROFUNDIDAD DE TRABAJO	150 a 320 mm
CUCHILLAS	24
PESO	95 Kg



PARA USO EN AGRICULTURA



Official Licensed Product



PRODUCTO ITALIANO



Cód: DCT-DTL287000

DUCATI
LABRANZA

DTL7000

Diseñada para labores agrícolas como arado, rastrado, suscaro, aporque y cosecha y con gran rendimiento en terrenos duros.

MOTOR	4 Tiempos
POTENCIA	7 HP
CILINDRADA	212 cc
CAP. COMBUSTIBLE	3,6 L
TRANSMISIÓN	Cadena en baño de aceite
VELOCIDADES	2+1 M.A.
ANCHO DE TRABAJO	600-800 mm
PROFUNDIDAD DE TRABAJO	150-300 mm
CUCHILLAS	6
PESO	82 Kg



PARA USO EN AGRICULTURA



Official Licensed Product



PRODUCTO ITALIANO

Aperos Motoazadas

Disponemos de varios accesorios que harán que su motoazada alcance su máxima productividad en sus labores en el campo y que pueden ser usados en todos nuestros modelos de motoazadas DUCATI.

JUEGO DE EJES

Este accesorio le permite acoplar a su motoazada un nuevo juego de ruedas metálicas o neumáticas con un encaje hexagonal interior.

Cód: GRW-906500031 (Ejes fijos de 23 mm para DTL7000, DTL9000 y DTL10000)

Cód: GRW-906500035 (Juego de ejes extensibles 32 mm para DTL13000)

Cód: GRW-90650307 (Ejes fijos con diferencial 32 mm para DTL13000)



JUEGO DE RUEDAS METÁLICAS SIN EJES

Le ayudarán a conseguir más tracción sobre el terreno para superar cualquier dificultad en el uso de sus aperos.

GRW-906500068 (400 x 100 mm)

GRW-906500007 (500 x 100 mm)



APORCADOR REGULABLE

Cód: **Cód: GRW-92AE**

Este accesorio hace un surco con gran facilidad y descarga la tierra hacia un lado formando un caballón. Regulable en altura, ancho de trabajo, profundidad e inclinación.

Para el uso de este accesorio se requiere de un **enganche implemento largo**.



DTL7000 Y DTL9000 - Implemento largo de 70 mm
(Cód: **GRW-90651020**)
DTL10000, DTL11000 y DTL13000 - Implemento largo de 60 mm (Cód: **GRW-90651022**)



ARRANCA PATATAS

Cód: **GRW-9065001111 / GRW-92AP**

Ideal para la cosecha de todo tipo de tubérculos sin esfuerzo y de acuerdo a la necesidad de trabajo puede regularse su altura, profundidad e inclinación.

Para el uso de este accesorio se requiere de un **enganche implemento largo**.



DTL7000 Y DTL9000 - Implemento largo de 70 mm
(Cód: **GRW-90651020**)
DTL10000, DTL11000 y DTL13000 - Implemento largo de 60 mm (Cód: **GRW-90651022**)



ARADO JAPONÉS

Cód: **GRW-906500069**

Su fácil manejo, su ajuste en 3 posiciones y la forma especial de su pico, le permite trabajar sobre cualquier terreno de cultivo en la formación de surcos.

Para el uso de este accesorio se requiere de un **enganche implemento largo**.



DTL7000 Y DTL9000 - Implemento corto de 70 mm
(Cód: **GRW-90650050**)
DTL10000 , DTL11000 y DTL13000 - Implemento corto de 60 mm (Cód: **GRW-90650051**)



ARADO REVERSIBLE 6

Cód: **DCT-0117RT21P00GA**

Con este arado es posible hacer labores de labrado de forma reversible, sus surcos se realizan sucesivamente uno después del otro, con la tierra tumbada hacia el mismo lado gracias al sistema reversible de las rejas.

Para el uso de este accesorio se requiere de un **enganche implemento largo**.



DTL7000 Y DTL9000 - Implemento corto de 70 mm
(Cód: **GRW-90650050**)
DTL10000 , DTL11000 y DTL13000 - Implemento corto de 60 mm (Cód: **GRW-90650051**)



ARADO REVERSIBLE 1/4 DE VUELTA 5"

Cód: **GRW-0117AG00P**

Permite realizar labores de labrado de forma reversible, haciendo en menor tamaño gracias a las 5 pulgadas de tamaño de su cuerpo.

Para el uso de este accesorio se requiere de un **enganche implemento largo**.



DTL7000 Y DTL9000 - Implemento corto de 70 mm
(Cód: **GRW-90650050**)
DTL10000 , DTL11000 y DTL13000 - Implemento corto de 60 mm (Cód: **GRW-90650051**)



ACABALLANADOR

Cód: **GRW-0117RESKU**

Una opción ingeniosa para remontar la tierra. Su diseño helicoidal es usado para realizar caballones , remontar la tierra y acaballanar al mismo tiempo.



DUCATI
LABRANZA



Motocultor Multifunción

Los motocultores, en general, son herramientas versátiles utilizadas en agricultura para las tareas de labranza, preparación del suelo, siembra, y otras actividades relacionadas en trabajar la tierra. Este motocultor multifunción DRTL-2100 de DUCATI le permitira remover tierra compactada, escarbar, acaballanar y trabajar en espacios reducidos i deal para trabajar en huertos o cultivos de flores por ejemplo.

Versatilidad: Este motocultor está diseñado para adaptarse a una variedad de trabajos agrícolas y de jardinería, lo que les permite realizar múltiples tareas con una sola máquina, ya que incluye todos los accesorios.

Eficiencia: Estas máquinas están diseñadas para aumentar la eficiencia en el trabajo del suelo, reduciendo el tiempo y el esfuerzo requeridos para realizar tareas como arar, cultivar y sembrar.

Maniobrabilidad: Con este modelo podrá trabajar en espacios reducidos y terrenos difíciles de igresar con equipos más grandes.



Cód: DCT-DRTL3321

DUCATI
LABRANZA

DRTL2100
MULTIFUNCIÓN

Es el equipo más versátil del mercado; realiza varios trabajos ya que incluye todos los accesorios. Tiene una transmisión doble e independiente en las ruedas y en las cuchillas, facilitando el trabajo de labranza en cualquier espacio incluso en áreas reducidas.

MOTOR	4 Tiempos
POTENCIA	7 HP
CILINDRADA	212 cc
CAP. COMBUSTIBLE	3.6 L
TRANSMISIÓN	Correa Sincronizada
VELOCIDADES	2+2 M.A.
ANCHO DE TRABAJO	420 - 650 mm
PROFUNDIDAD DE TRABAJO	150 - 320 mm
FRESAS	18
PESO	85 Kg



PARA USO EN
AGRICULTURA



Official
Licensed
Product



PRODUCTO
ITALIANO





Línea **INDUSTRIAL**



Cortadora de Concreto

Nuestra cortadora de concreto CSG-7410 potente y fácil de usar le ofrece un rendimiento de corte excepcional. Con un sistema de accionamiento de alto torque líder en su clase, tiene una mayor capacidad para cortar bloques u hormigón sin estancarse.

La cortadora de concreto ECHO CSG-7410 es fácil de encender gracias a un arrancador asistido por resorte, válvula de descompresión, estrangulador con ralentí automático y bulbo de purga.

ECHO CSG-7410

La cortadora de concreto CSG-7410, la mejor de su clase, cuenta con una alta relación de transmisión para mejorar el corte de bloques de mampostería gruesos y concreto denso. Su diseño duradero y fácil de usar incluye un sistema de filtración de aire de cuatro etapas y un adaptador para manguera de liberación rápida.



- Rueda abrasiva incluida. Disco de tipo diamante (en la imagen) se vende por separado.

**DISPONIBLE
BAJO PEDIDO**



CILINDRADA (cc)	PESO (Kg)	CAP. COMBUSTIBLE (L)	DIÁMETRO DE LA RUEDA cm (pulg.)	VELOCIDAD DEL EJE (rpm)	PROFUNDIDAD DE CORTE cm (pulg.)
73.5	10.7	0.70	35.5 (14)	3.820	12.5 (4.9)

Cód: EC-CSG-7410-14



Hoyadora

La hoyadora de ECHO EA-410 es una herramienta versátil y confiable para la perforación de agujeros en una variedad de aplicaciones, ofreciendo potencia, comodidad y durabilidad para satisfacer las necesidades de los usuarios profesionales y aficionados

Con arranques fáciles, una construcción resistente, vibraciones reducidas y un diseño ergonómico, hace de este equipo una herramienta ideal para un solo operador ya que cuenta con mango de alta resistencia y conjunto de bastidor lo cuales reducen las vibraciones para mayor comodidad del usuario.



ECHO EA-410

Una poderosa herramienta para cavar agujeros para postes de cercas, plantar bulbos y árboles. Está diseñada principalmente para uso en jardinería, agricultura, paisajismo y construcción.

- Caja de engranajes de alto torque para un rendimiento superior
- Mango y marco de alta resistencia. el montaje reduce la vibración para una mayor comodidad del operador
- Diseñado para operación de 1 o 2 personas

**DISPONIBLE
BAJO PEDIDO**

PRO
PROFESSIONAL-GRADE

**ORGULLOSAMENTE
JAPONÉS**



CILINDRADA (cc)	PESO (Kg)	CAP. COMBUSTIBLE (L)	RPM	TORQUE Nm (ft.-lbs.)	RELACIÓN DE REDUCCIÓN Nm
42.7	9.8	0.99	348	66.4 (48.97)	66.4

Cód: EC-EA-410

PERMITE QUE NUESTRO
AHOYADOR REALICE EL
TRABAJO DIFÍCIL

Hoyadora

Una hoyadora nos permite realizar perforaciones en la tierra. Habitualmente este equipo es comparado con un taladro de mayor tamaño porque funciona con una gran broca; sin embargo, se trata de una herramienta con especificidad propia de perforación realizada por su barreno.

El barreno es como un tornillo sin fin, reforzado con carburo de tungsteno para mayor resistencia y de forma helicoidal que, a través de un movimiento de rotación, avanza en la perforación del piso. Una hoyadora, le permitirá realizar agujeros parejos sin emplear gran esfuerzo



Incluye broca de
20 cm de diámetro

Cód: DCT-DEA5200

DUCATI
GARDEN

DEA 5200

Hoyadora DUCATI ideal para cavar agujeros para siembra de árboles, colocado de postes y cualquier otro tipo de aplicación. Cuenta con un motor de 2 tiempos de última tecnología, que le otorga una mayor potencia de trabajo.

MOTOR	2 TIEMPOS
POTENCIA	1.9 HP
CILINDRADA	51.7 cc
CAP. COMBUSTIBLE	1.1 L
ARRANQUE	EASY START
DIMENSIONES DE BROCA	Diámetro 10 cm (DCT-DEA1771080) Diámetro 15 cm (DCT-DEA1771580) Diámetro 20 cm (DCT-DEA1772080) Diámetro 25 cm (DCT-DEA1772580)
PESO	10 Kg



PARA USO EN
FORESTAL



PARA USO EN
SERVICIOS



PRODUCTO
ITALIANO



Official
Licensed
Product



Motobombas

Nuestras motobombas DUCATI cuentan con motores de 2 y 4 tiempos a gasolina y son muy usados en la agricultura para el drenado de pozos, transporte de agua y riego de sus cultivos. De acuerdo al requerimiento que se necesita en las labores agrícolas, disponemos en nuestro portafolio de 3 tipos de bombas de agua en diámetros de 1", 2" y 3".

El objetivo de la motobomba es que a través de las palas que tiene el impulsor entre el agua al centro del rotor desde una profundidad de 8 metros y que la fuerza centrífuga generada, debido a la compresión de fluido, genere una presión lo suficientemente alta para que el líquido salga muy rápido. La recomendación que se debe considerar al usar uno de estos equipos, es que nunca se pongan a funcionar sin agua.



CURVA DE CAUDAL

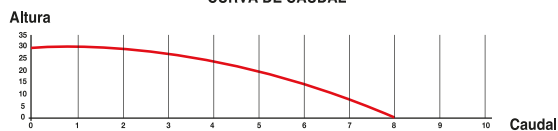

Cód: DCT-DCW35225

DUCATI
GARDEN

DCW 225

Su motor cuenta con nueva tecnología que permite alcanzar altos niveles de rendimiento, con bajo consumo de combustible.

MOTOR	2 TIEMPOS
POTENCIA	1.2 HP
CILINDRADA	32.6 cc
DIÁMETRO DE SUCCIÓN	25 mm (1")
DIÁMETRO DESCARGA	25 mm (1")
DESCARGA MÁXIMA	8000 L/h (8 m³/h)
ELEVACIÓN MÁXIMA	30 m
CAPACIDAD DE SUCCIÓN MÁXIMA	8 m



PARA USO EN FORESTAL



PARA USO EN SERVICIOS



PRODUCTO ITALIANO



Official Licensed Product

DUCATI GARDEN

DCW 80



Es una máquina de alta durabilidad, porque posee un sistema autocebante lo cual prolonga la vida útil de la bomba.

Accesorios:

- Rácor en aluminio y tuerca en aluminio para acoplamiento de succión y descarga de 3" x 75 mm
- 3 abrazaderas para mangueras y filtro de succión: 75 mm en polietileno
- Manual y kit de herramientas

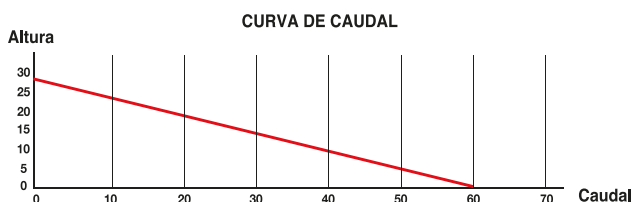

Cód: DCT-DCW3580

MOTOR	4 TIEMPOS
POTENCIA	7 HP
CILINDRADA	212 cc
DIÁMETRO DE SUCCIÓN	75 mm (3")
DIÁMETRO DESCARGA	75 mm (3")
DESCARGA MÁXIMA	60000 L/h (60 m ³ /h)
ELEVACIÓN MÁXIMA	28 m
CAPACIDAD DE SUCCIÓN MÁXIMA	8 m



PARA USO EN FORESTAL



PARA USO EN SERVICIOS



PRODUCTO ITALIANO



Official Licensed Product

DUCATI GARDEN

DCW 50



Es un equipo eficiente ya que proporciona un caudal constante por el diseño de su turbina.

Accesorios:

- Rácor en aluminio y tuerca en aluminio para acoplamiento de succión y descarga de 2" x 50 mm
- 3 abrazaderas para mangueras y filtro de succión: 50 mm en polietileno
- Manual y kit de herramientas

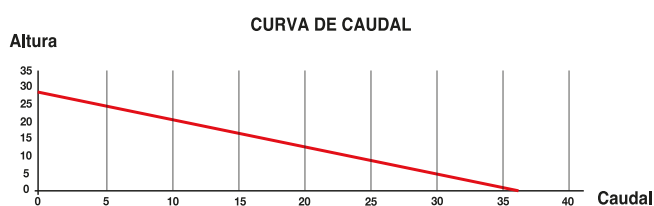

Cód: DCT-DCW3550

MOTOR	4 TIEMPOS
POTENCIA	7 HP
CILINDRADA	212 cc
DIÁMETRO DE SUCCIÓN	50 mm (2")
DIÁMETRO DESCARGA	50 mm (2")
DESCARGA MÁXIMA	36000 L/h (36 m ³ /h)
ELEVACIÓN MÁXIMA	28 m
CAPACIDAD DE SUCCIÓN MÁXIMA	8 m



PARA USO EN FORESTAL



PARA USO EN SERVICIOS



PRODUCTO ITALIANO



Official Licensed Product

DUCATI GARDEN

DHL 80



Gran capacidad de absorción, ideal para trabajos que exigen un alto rendimiento.

Accesorios:

- Rácor en aluminio y tuerca en aluminio para acoplamiento de succión y descarga de 3" x 75 mm
- 3 abrazaderas para mangueras y filtro de succión: 75 mm en polietileno
- Manual y kit de herramientas

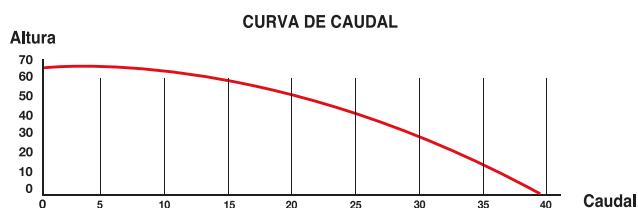

Cód: DCT-DHL3580

MOTOR	4 TIEMPOS
POTENCIA	13 HP
CILINDRADA	389 cc
DIÁMETRO DE SUCCIÓN	75 mm (3")
DIÁMETRO DESCARGA	64-38-38 mm (2.5"-1.5"- 1.5")
DESCARGA MÁXIMA	38000 L/h (38 m ³ /h)
ELEVACIÓN MÁXIMA	65 m
CAPACIDAD DE SUCCIÓN MÁXIMA	7 m

DUCATI GARDEN

DHL 50



Motobomba con larga vida útil, ya que posee un filtro húmedo ideal para usos en lugares de alta contaminación.

Accesorios:

- Rácor en aluminio y tuerca en aluminio para acoplamiento de succión y descarga de 2" x 50 mm
- 3 abrazaderas para mangueras y filtro de succión: 50 mm en polietileno
- Manual y kit de herramientas

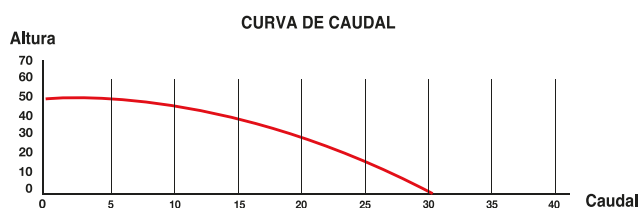

Cód: DCT-DHL3550

MOTOR	4 TIEMPOS
POTENCIA	7 HP
CILINDRADA	212 cc
DIÁMETRO DE SUCCIÓN	50 mm (2")
DIÁMETRO DESCARGA	50 mm (2")
DESCARGA MÁXIMA	30000 L/h (30 m ³ /h)
ELEVACIÓN MÁXIMA	50 m
CAPACIDAD DE SUCCIÓN MÁXIMA	7 m



PARA USO EN FORESTAL



PARA USO EN SERVICIOS



PRODUCTO ITALIANO



Official Licensed Product



Motores

Los motores DUCATI son altamente prácticos y confiables al utilizarlos como fuente de energía para diversos equipos agrícolas y máquinas en general, pues gracias a su calidad y potencia le aseguran un buen desempeño de trabajo, con mayores niveles de productividad al usuario.

- Su sistema de encendido es de fácil arraque y cuenta con un magneto transistorizado que reduce el esfuerzo físico del operador.
- Su diseño compacto le permite adaptarse a cualquier máquina con gran potencia y con bajo consumo de combustible.
- Todos nuestros motores cuentan con un sistema de apagado automático, que actúa cuando detecta bajos niveles de aceite en el motor, cuidando la vida útil y el funcionamiento correcto de su equipo.



Cód: DCT-DPE125420VQ

DUCATI DPE 420V GARDEN

Su cabezote modificado, le permite tener un mejor flujo de aire y disipación de calor. Las modificaciones en su cámara de combustión mejora la potencia con menor consumo de combustible.

MOTOR	4 TIEMPOS OHV
POTENCIA	16.5 HP
CILINDRADA	420 cc
TORQUE	28 N.m @ 2500 RPM
FILTRO	BAÑO ACEITE
RELACIÓN DE COMPRESIÓN	8.5:1
CAPACIDAD DE ACEITE MOTOR	1.1 L
DEPÓSITO DE COMBUSTIBLE	6.5 L
PESO	32 Kg



PARA USO EN FORESTAL



PARA USO EN SERVICIOS



PRODUCTO ITALIANO



Official Licensed Product



Cód: DCT-DPE125390Q

DUCATI GARDEN

DPE 390

MOTOR	4 TIEMPOS OHV
POTENCIA	13 HP
CILINDRADA	389 cc
TORQUE	25 N.m @ 2500 RPM
FILTRO	BAÑO ACEITE
RELACIÓN DE COMPRESIÓN	8.5:1
CAPACIDAD DE ACEITE MOTOR	1.1 L
DEPÓSITO DE COMBUSTIBLE	6.5 L
PESO	30.5 Kg



PARA USO EN FORESTAL



PARA USO EN SERVICIOS



PRODUCTO ITALIANO



Official Licensed Product



Cód: DCT-DPE125270Q

DUCATI GARDEN

DPE 270

MOTOR	4 TIEMPOS OHV
POTENCIA	9 HP
CILINDRADA	270 cc
TORQUE	18 N.m @ 2500 rpm
FILTRO	BAÑO ACEITE
RELACIÓN DE COMPRESIÓN	8.5:1
CAPACIDAD DE ACEITE MOTOR	1.1 L
DEPÓSITO DE COMBUSTIBLE	5.4 L
PESO	26 Kg



PARA USO EN FORESTAL



PARA USO EN SERVICIOS



PRODUCTO ITALIANO



Official Licensed Product



Cód: DCT-DPE125210V

DUCATI GARDEN

DPE 210V

MOTOR	4 TIEMPOS OHV
POTENCIA	7.5 HP
CILINDRADA	212 cc
TORQUE	13.5 N.m @ 2500 RPM
FILTRO	ELEMENTO PAPEL
RELACIÓN DE COMPRESIÓN	9.0:1
CAPACIDAD DE ACEITE MOTOR	0.55 L
DEPÓSITO DE COMBUSTIBLE	3.6 L
PESO	16.5 Kg



PARA USO EN FORESTAL



PARA USO EN SERVICIOS



PRODUCTO ITALIANO



Official Licensed Product



Generadores Eléctricos

La combinación definitiva de tecnología y rendimiento para brindar tranquilidad y potencia, cuando y donde lo necesite. Nuestra línea de inversores y generadores está repleta de funciones profesionales convenientes para ayudar a proporcionar energía fácil de usar. Ya sea que esté conduciendo un vehículo recreativo, dependiendo de electrodomésticos durante cortes de energía o necesitando hacer un trabajo donde el acceso a la electricidad es limitado, puede contar con nuestra innovación para ayudarlo en cualquier tarea.



Cód: EC-EG-10000

ECHO EG-10000 Convencional

Este generador funciona silenciosamente y es capaz de producir eficientemente 10.000 vatios. Un regulador de voltaje automático también mantiene la potencia constante.

**DISPONIBLE
BAJO PEDIDO**

PRO
PROFESSIONAL GRADE



CILINDRADA (cc)	PESO (Kg)	POTENCIA MÁXIMA (W)	AMPERAJE MÁXIMO (A)	CAPACIDAD DE COMBUSTIBLE (L)	TIEMPO DE OPERACION
420	96.1	10.000	33	25	8 horas al 50% de carga



Cód: EC-EG-3500

ECHO EG-3500 Convencional

Combina características profesionales con una facilidad de uso y es un equipo ideal para tenerlo en el lugar de trabajo o como energía de respaldo para emergencias menores.

**DISPONIBLE
BAJO PEDIDO**

PRO
PROFESSIONAL GRADE



CILINDRADA (cc)	PESO (Kg)	POTENCIA MÁXIMA (W)	AMPERAJE MÁXIMO (A)	CAPACIDAD DE COMBUSTIBLE (L)	TIEMPO DE OPERACION
212	50	3.500	29	15	10 horas al 50% de carga



Cód: EC-EGI-4000



Cód: EC-EGI-3600LN



Cód: EC-EGI-2300



Cód: EC-EGI-1200

ECHO

EGi-4000

Inversor

El generador/inversor eficiente y fácil de usar. La conectividad BlueTooth® permite realizar ajustes a través de la aplicación ECHO Command™. Es ideal para obtener energía de respaldo en el hogar, en el lugar de trabajo o disfrutar actividades al aire libre.

CONTROL
LOW CARBON MONOXIDE OUTPUT | CARBON MONOXIDE SAFETY

ECHO COMMAND



**DISPONIBLE
BAJO PEDIDO**



PARA USO EN SERVICIOS

CILINDRADA (cc)	PESO (Kg)	POTENCIA MÁXIMA (W)	PUERTOS USB	AMPERAJE MÁXIMO (A)	CAPACIDAD DE CIBUSTIBLE (L)	TIEMPO DE OPERACIÓN
212	40.3	4.000	2	30	11.4	10 horas al 50% de carga

ECHO

EGi-3600LN

Inversor

Con funcionamiento ultrasilencioso, arranque eléctrico con botón y eficiencia de combustible con ralentí automático, es una solución ideal para una emergencia en casa o energía portátil fuera de la red.

**DISPONIBLE
BAJO PEDIDO**



PARA USO EN SERVICIOS

CILINDRADA (cc)	PESO (Kg)	POTENCIA MÁXIMA (W)	PUERTOS USB	AMPERAJE MÁXIMO (A)	CAPACIDAD DE CIBUSTIBLE (L)	TIEMPO DE OPERACIÓN
212	48.5	3.600	2	30	8.3	8.5 horas al 50% de carga

ECHO

EGi-2300

Inversor

Cuenta con conectividad BlueTooth®, que permite a los usuarios monitorear la salida y realizar ajustes desde la aplicación ECHO Command™ en sus teléfonos. Es perfecto para agregar energía mientras acampas, o para usarlo en el hogar.

CONTROL
LOW CARBON MONOXIDE OUTPUT | CARBON MONOXIDE SAFETY

ECHO COMMAND



**DISPONIBLE
BAJO PEDIDO**



PARA USO EN SERVICIOS

CILINDRADA (cc)	PESO (Kg)	POTENCIA MÁXIMA (W)	PUERTOS USB	AMPERAJE MÁXIMO (A)	CAPACIDAD DE CIBUSTIBLE (L)	TIEMPO DE OPERACIÓN
80	26.7	2.300	2	15	4.5	5.5 horas al 50% de carga

ECHO

EGi-1200

Inversor

Su diseño liviano y su funcionamiento silencioso y eficiente lo convierten en una opción ideal para energía recreativa y usarlo en cualquier otro lugar donde necesite energizar el aire libre.

**DISPONIBLE
BAJO PEDIDO**



PARA USO EN SERVICIOS

CILINDRADA (cc)	PESO (Kg)	POTENCIA MÁXIMA (W)	PUERTOS USB	AMPERAJE MÁXIMO (A)	CAPACIDAD DE CIBUSTIBLE (L)	TIEMPO DE OPERACIÓN
60	14.9	1.200	2	9	2.6	5.2 horas al 50% de carga

LLEVA ENERGÍA DONDE QUIERAS



Generadores Eléctricos

Generadores a gasolina de alto rendimiento y con un bajo consumo de combustible. Su diseño facilita el transporte y sus depósitos de combustible son más amplios para asegurar un mayor tiempo de funcionamiento.

Estos equipos están provistos de un indicador de nivel de gasolina, alarma de nivel de aceite y un display digital con horómetro y voltímetro. Su regulador AVR le proporciona una tensión de salida estable que le permite proteger los aparatos eléctricos de las variaciones de voltaje.



Cód: DCT-DGR363200S

DUCATI
GARDEN

DGR 3200

MOTOR	4 TIEMPOS
POTENCIA	7 HP
CILINDRADA	212 cc
VOLTAJE / FRECUENCIA	110 v / 60hz
POTENCIA MÁXIMA MONOFÁSICA	3200 W
POTENCIA DE TRABAJO MONOFÁSICA	2800 W
ARRANQUE	MANUAL



PARA USO EN FORESTAL



PARA USO EN SERVICIOS



PRODUCTO ITALIANO



Official Licensed Product



Cód: DCT-DGR361300S

DUCATI
GARDEN

DGR 1300

MOTOR	4 TIEMPOS
POTENCIA	2.4 HP
CILINDRADA	98.5 cc
VOLTAJE / FRECUENCIA	110 v / 60hz
POTENCIA MÁXIMA MONOFÁSICA	1200 W
POTENCIA DE TRABAJO MONOFÁSICA	900 W
ARRANQUE	MANUAL



PARA USO EN FORESTAL



PARA USO EN SERVICIOS



PRODUCTO ITALIANO



Official Licensed Product



CÓDIGOS DE VENTA

CÓDIGO	DESCRIPCIÓN
PICADORAS	
JF-01.012403MM	PICADORA JF30P (JF-01.012403)
JF-01.012403MM-7HP	PICADORA JF30P PARA MOTOR A GASOLINA 7HP
JF-01.012403MM-9HPD	PICADORA JF30P PARA MOTOR A GASOLINA 9HP
JF-01.012403MM-3HP	PICADORA JF30P PARA MOTOR ELECTRICO 3HP
JF-01.012403MM-5HP	PICADORA JF30P PARA MOTOR ELECTRICO 5HP
JF-01.601170MM	PICADORA JF 35P
JF-01.601170MM-9HP	PICADORA JF 35P PARA MOTOR A GASOLINA 9 HP
JF-01.601170MM-5HP	PICADORA JF 35P PARA MOTOR ELÉCTRICO 5 HP
JF-01.012505MM	PICADORA JF40P
JF-01.012505MM-13HP	PICADORA JF40P PARA MOTOR A GASOLINA 13HP
JF-01.012505MM-16HP	PICADORA JF40P PARA MOTOR A GASOLINA 16HP
JF-01.012505MM-7.5HP	PICADORA JF40P PARA MOTOR ELECTRICO 7.5HP WEG
MOLINOS PICADORES	
JF-01.601140MM	MOLINO PICADOR JF 1D
JF-01.100140MM	MOLINO PICADOR JF2D
JF-01.100140MM-7HP	MOLINO PICADOR JF2D PARA MOTOR A GASOLINA 7HP
JF-01.100140MM-9HP	MOLINO PICADOR JF2D PARA MOTOR A GASOLINA 9HP
JF-01.100140MM-3HP	MOLINO PICADOR JF2D PARA MOTOR ELECTRICO 3HP WEG
JF-01.100140MM-5HP	MOLINO PICADOR JF2D PARA MOTOR ELECTRICO 5HP
JF-01.100600MM	MOLINO PICADOR JF10D
JF-01.100600MM-13HP	MOLINO PICADOR JF10D PARA MOTOR A GASOLINA 13HP
JF-01.100600MM-16HP	MOLINO PICADOR JF10D PARA MOTOR A GASOLINA 16HP
JF-01.100600MM-10HP	MOLINO PICADOR JF10D PARA MOTOR ELECTRICO 10HP WEG
TRITURADORES	
JF-01.601111MM	MOLINO JF70 PARA TRACTOR
JF-01.068090MM	MOLINO TRITURADOR JF 80C/BASE P/MOTOR ELECTRICO
PICADORAS DE PRECISIÓN	
JF-01.601253MM	PICADORA DE PRECISION JF30EVO CON CABALLETE DESARMADO
JF-01.601250MM-7HP	PICADORA DE PRECISION JF30EVO PARA MOTOR A GASOLINA 7HP
JF-01.601250MM-9HP	PICADORA DE PRECISION JF30EVO PARA MOTOR A GASOLINA 9HP
JF-01.601250MM-3HP	PICADORA DE PRECISION JF30EVO PARA MOTOR ELECTRICO 3HP WEG
JF-01.601250MM-5HP	PICADORA DE PRECISION JF30EVO PARA MOTOR ELECTRICO 5HP WEG
JF-01.056210MM	PICADORA DE PRECISIÓN JF40MAXXIUM
JF-01.056210MM-13HP	PICADORA DE PRECISION JF40MAXXIUM PARA MOTOR A GASOLINA 13HP
JF-01.056210MM-16HP	PICADORA DE PRECISION JF40MAXXIUM PARA MOTOR A GASOLINA 16HP
JF-01.056210MM-10HP	PICADORA DE PRECISION JF40MAXXIUM PARA MOTOR ELECTRICO 10HP WEG
JF-01.056210MM-7.5HP	PICADORA DE PRECISION JF40MAXXIUM PARA MOTOR ELECTRICO 7.5HP WEG
JF-01.056220MM	PICADORA DE PRECISION JF50MAXXIUM
JF-01.056220MM-16HP	PICADORA DE PRECISION JF50MAXXIUM PARA MOTOR A GASOLINA 16HP
JF-01.056220MM-10HP	PICADORA DE PRECISION JF50MAXXIUM PARA MOTOR ELECTRICO 10HP
JF-01.056220MM-7.5HP	PICADORA DE PRECISION JF50MAXXIUM PARA MOTOR ELECTRICO 7.5HP
JF-01.012880MM	PICADORA DE FORRAJE DE PRECISION JF50 MAXXIUM TUBO LARGO CON TERCER PUNTO PARA TRACTOR

* Los códigos que no son "PARA MOTOR", no incluyen bandas poleas y base (modelos 10D, 40P, 40 Maxxium y 50 Maxxium) y el equipo se encuentra parcialmente armado.



SERVICIO AL CLIENTE

Dirección: CUENCA (Av. de las Américas y Los Naranjos - Edificio El Molino)

Celular: 099 629 1354 / 099 212 8925

Correo: sac@agrota.com



Descarga este catálogo
en la versión digital



Visita nuestra galería
de recursos digitales